

# IQ Soft Cabinet Softener



## **IMPORTANT SAFETY INSTRUCTIONS**

Read and follow all instructions

Save these instructions

**Original settings**

Installation settings <sup>1</sup>			
Installation no. <sup>2</sup> :		Installation date <sup>3</sup> :	
Resin type <sup>4</sup> :		Resin volume <sup>5</sup> :	[L]
Valve serial no. <sup>6</sup> :		Outlet water hardness <sup>7</sup> :	[°tH]
Tank size <sup>8</sup> :	[L]	Brine tank size <sup>9</sup> :	[L]

Hydraulic settings <sup>10</sup>	
Injector size <sup>11</sup> :	DLFC <sup>12</sup> :
Refill controller number <sup>13</sup> :	BLFC <sup>14</sup> :

Electrical settings <sup>15</sup>			
Voltage <sup>16</sup> :	[V]	Frequency <sup>17</sup> :	[Hz]
Power <sup>18</sup> :	[W]		

Software settings <sup>19</sup>			
Regeneration time <sup>20</sup> :		Day of the week <sup>21</sup> :	
Days between regen. <sup>22</sup> :		Qty of salt per regen. <sup>23</sup> :	[kg]
System capacity <sup>24</sup> :	[m <sup>3</sup> °tH]	Inlet water hardness <sup>25</sup> :	[°tH]
Cycle 1 <sup>24</sup> :	[min]	Cycle 2:	[min]
Cycle 3:	[min]	Cycle 4:	[min]
Cycle 5:	[min]	Cycle 6:	[min]
Cycle 7:	[min]	Cycle 8:	[min]

**Maintenance record book**

Date <sup>27</sup>	Description <sup>28</sup>	Name <sup>29</sup>	Signature <sup>30</sup>

**No. FR**

- 1 Réglages d'installation
- 2 N° installation
- 3 Date d'installation
- 4 Type de résine
- 5 Volume de résine
- 6 N° de série de vanne
- 7 Dureté de l'eau à la sortie
- 8 Taille de la bouteille
- 9 Taille du bac à sel
- 10 Réglages hydrauliques
- 11 Taille d'injecteur
- 12 DLFC
- 13 Numéro du contrôleur du débit de remplissage
- 14 BLFC
- 15 Paramètres électriques
- 16 Tension
- 17 Fréquence
- 18 Puissance
- 19 Paramètres logiciels
- 20 Heure de régénération
- 21 Jour de la semaine
- 22 Jours entre les régénérations
- 23 Qté de sel par régén.
- 24 Capacité du système
- 25 Dureté de l'eau en entrée
- 26 Cycle
- 27 Date
- 28 Description
- 29 Nom
- 30 Signature

**DE**

- 1 Anlageneinstellungen
- 2 Anlagennr.
- 3 Aufstellungsdatum
- 4 Harzart
- 5 Harzmenge
- 6 Seriennummer Ventil
- 7 Wasserhärte am Auslass
- 8 Behältergröße
- 9 Sotebehältergröße
- 10 Hydraulikeinstellungen
- 11 Injektorgroße
- 12 DLFC
- 13 Nummer des Ansaugratereglers
- 14 BLFC
- 15 Elektrische Einstellungen
- 16 Spannung
- 17 Frequenz
- 18 Strom
- 19 Softwareeinstellungen
- 20 Regenerationszeit
- 21 Wochentag
- 22 Tage zwischen Regen.
- 23 Salzmenge pro Regen.
- 24 Systemkapazität
- 25 Eingangshärte
- 26 Zyklus
- 27 Datum
- 28 Beschreibung
- 29 Name
- 30 Unterschrift

**ES**

- 1 Configuración de instalación
- 2 N.º de instalación
- 3 Fecha de instalación
- 4 Tipo de resina
- 5 Volumen de resina
- 6 N.º serie válvula
- 7 Dureza del agua de salida
- 8 Tamaño de la botella
- 9 Tamaño del depósito de sal
- 10 Configuración hidráulica
- 11 Tamaño del inyector
- 12 DLFC
- 13 Número de programador de llenado
- 14 BLFC
- 15 Configuración eléctrica
- 16 Tensión
- 17 Frecuencia
- 18 Potencia
- 19 Configuración del software
- 20 Hora de regeneración
- 21 Día de la semana
- 22 Días entre regen
- 23 Cant. de sal por regen.
- 24 Capacidad del sistema
- 25 Dureza del agua de entrada
- 26 Ciclo
- 27 Fecha
- 28 Descripción
- 29 Nombre
- 30 Firma

**IT**

- 1 Impostazioni installazione
- 2 Installazione N.
- 3 Data di installazione
- 4 Tipo di resina
- 5 Volume di resina
- 6 Numero di serie valvola
- 7 Durezza dell'acqua in uscita
- 8 Dimensioni del serbatoio
- 9 Capacità del serbatoio salamoia
- 10 Impostazioni idrauliche
- 11 Dimensioni iniettori
- 12 DLFC
- 13 Numero del controller di riempimento
- 14 BLFC
- 15 Impostazioni elettriche
- 16 Tensione
- 17 Frequenza
- 18 Alimentazione
- 19 Configurazione software
- 20 Orario di rigenerazione
- 21 Giorno della settimana
- 22 Giorni tra una rigenerazione e l'altra
- 23 Quantità di sale per ogni rigenerazione
- 24 Capacità del sistema
- 25 Durezza dell'acqua in entrata
- 26 Ciclo
- 27 Data
- 28 Descrizione
- 29 Nome
- 30 Firma

**No. PL**

- 1 Ustawienia instalacji
- 2 Nr instalacji
- 3 Data instalacji
- 4 Typ żywicy
- 5 Ilość żywicy
- 6 Numer seryjny zaworu
- 7 Twardość wody na wylocie
- 8 Wymiary zbiornika
- 9 Wymiary zbiornika solanki
- 10 Ustawienia układu hydraulicznego
- 11 Rozmiar dyszy wtryskowej
- 12 DLFC
- 13 Numer sterownika napetniania
- 14 BLFC
- 15 Ustawienia układu elektrycznego
- 16 Napięcie
- 17 Częstotliwość
- 18 Moc
- 19 Ustawienia oprogramowania
- 20 Godzina regeneracji
- 21 Dzień tygodnia
- 22 Dni między regeneracjami
- 23 Ilość soli do regeneracji
- 24 Wydajność systemu
- 25 Twardość wody na wlocie
- 26 Cykl
- 27 Data
- 28 Opis
- 29 Nazwisko
- 30 Podpis

**NL**

- 1 Installatie instellingen
- 2 Installatie nr.
- 3 Installatiedatum
- 4 Hars type
- 5 Harsvotume
- 6 Klep serienr.
- 7 Hardheid uitgangswater
- 8 Tankgrootte
- 9 Grootte pekkeltank
- 10 Hydraulische instellingen
- 11 Injektorgrootte
- 12 DLFC
- 13 Vulling controllenummer
- 14 BLFC
- 15 Elektrische instellingen
- 16 Spanning
- 17 Frequentie
- 18 Vermogen
- 19 Software-instellingen
- 20 Regeneratietijd
- 21 Dag van de week
- 22 Dagen tussen regeneratie
- 23 Hoev. zout per regeneratie
- 24 Systeemcapaciteit
- 25 Hardheid ingangswater
- 26 Cyclus
- 27 Datum
- 28 Beschrijving
- 29 Naam
- 30 Handtekening

# 1 Generalities

## CAUTION

 Before handling the system, each user must read and understand the instructions in this document. The safety instructions must be observed. Retain this document for future reference.

## 1.1 Scope of the documentation

The documentation provides the necessary information for appropriate use of the product. It informs the user to ensure efficient execution of the installation, operation or maintenance procedures.

The content of this document is based on the information available at the time of publication. The original version of the document was written in English.

For safety and environmental protection reasons, the safety instructions given in this documentation must be strictly followed.

The manufacturer reserves the right to make changes at any time without notice.

This manual is a reference and will not include every system installation situation. The person installing this equipment should have:

- knowledge of water conditioning and how to determine proper controller settings;
- basic plumbing skills.

This document is available in other languages on <https://www.pentair.eu/product-finder/product-type/softeners>.

## 1.2 Release management

Release	Date	Authors	Description
A	25.07.2024	BRY/GPI	First edition

## 1.3 Manufacturer identifier, product identification

Product identification: IQ Soft Cabinet Softener

## 1.4 Applicable norms

Comply with the following guidelines:

- 2014/35/UE: Low voltage directive;
- 2014/30/UE: Electromagnetic compatibility;
- 2014/53/UE: Radio emission directive;
- 2011/65/UE: Restriction of use of certain hazardous substances in electrical and electronic equipment (RoHS);
- Regulation CE 1908/2006: concerning the registration, evaluation, authorization and restriction of chemical substances (REACH);
- UNI EN ISO9001.

Meets the following technical standards:

- EN IEC 60335-1;
- EN IEC 61010-1;
- CISPR 14-1;
- CISPR 14-2;
- ETSI EN 300 328;
- ETSI EN 301 489-1;
- ETSI EN 301 489-17;
- EN IEC 61326-1;
- UNI EN 14743.

## 1.5 Limitation of liability

Pentair Water Treatment EMEA products benefit, under specific conditions, from a manufacturer warranty that may be invoked by Pentair's direct customers. Users should contact the vendor of this product for applicable conditions and in case of a potential warranty claim.

Any warranty provided by Pentair regarding the product will become invalid in case of:

- installation done by a non-water-professional;
- improper installation, improper programming, improper use, improper operation and/or maintenance leading to any kind of product damages;
- improper or unauthorized intervention on the controller or components;
- incorrect, improper or wrong connection/assembly of systems or products with this product and vice versa;
- use of a non-compatible lubricant, grease or chemicals of any type and not listed by the manufacturer as compatible for the product;
- failure due to wrong configuration and/or sizing.

Pentair accepts no liability for equipment installed by the user upstream or downstream of Pentair products, as well as for process/production processes which are installed and connected around or even related to the installation. Disturbances, failures, direct or indirect damages that are caused by such equipment or processes are also excluded from the warranty. Pentair shall not accept any liability for any loss or damage to profits, revenues, use, production, or contracts, or for any indirect, special or consequential loss or damage whatsoever. Please refer to the Pentair List Price for more information about terms and conditions applicable to this product.

## 2 Safety

### 2.1 Serial label location

#### Mandatory



Ensure that the serial label and the safety labels on the device are completely legible and clean !

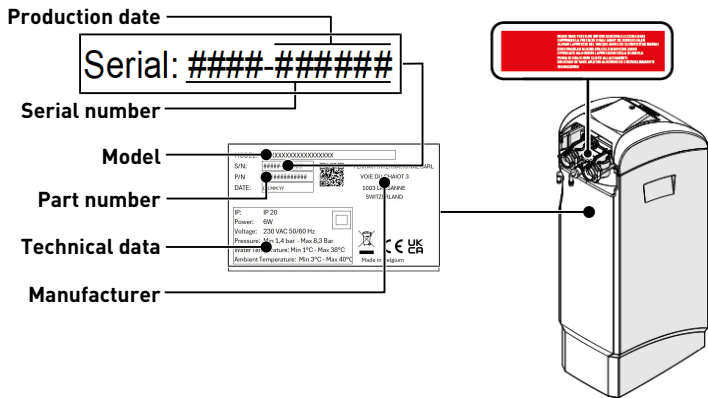

### 2.2 Hazards

All the safety and protection instructions contained in this document must be observed in order to avoid temporary or permanent injury, damage to property or environmental pollution.

At the same time, any other legal regulations, accident prevention and environmental protection measures, as well as any recognized technical regulations relating to appropriate and risk-free methods of working which apply in the country and place of use of the device must be adhered to.

Any non-observation of the safety and protection rules, as well as any existing legal and technical regulations, will result in a risk of temporary or permanent injury, damage to property or environmental pollution.

This product is not intended to be used for treating water that is microbiologically unsafe or of unknown quality without adequate disinfection before or after the product.

## 2.2.1 Personnel

### CAUTION



#### **Risk of injury due to improper handling!**

Only qualified and professional personnel, based on their training, experience and instruction as well as their knowledge of the regulations, the safety rules and operations performed, are authorized to carry out necessary work.

### WARNING



#### **Appliance**

This appliance can be used by children aged from 8 years and above and persons with reduced physical, sensor or mental capabilities or lack of experience and knowledge if they have been given supervision or instruction concerning use of the appliance in a safe way and understand the hazards involved.

### WARNING



#### **Children**

Children shall not play with the appliance.  
Cleaning and salt refill shall not be made by children without supervision.

### Mandatory



**Any other maintenance operation must be carried out only by qualified and professional personnel!**

## 2.2.2 Transport

The following points must be observed to ensure proper operation of the system:

- do not lay down or flip over the softener at any time. The media may paste to the upper distributor thus obstructing its slots or enter the valve and may therefore compromise the softener operation;
- pay attention not to hit the softener;
- use all the safety lifting systems to move the softener;
- do not lift the softener by the valve or bypass.

## 2.2.3 Material

First check whether the product is already equipped with a power supply or not; if it is not present, the product must be powered with the following characteristics:

Output current frequency	50/60 Hz	Minimum power absorption	6 W
Output current voltage	12 VAC	Insulation Class	II
Connector Type	O.D. 5.5 mm x I.D. 2.1 mm		

The input characteristics of the power supply depend on the electrical network available on site.

### DANGER



**The choice of a correct power supply is mandatory to guarantee the safety of users, if you do not feel expert, consult a professional.**

### Mandatory



**Always check first if the supplied transformer is compatible with the local electrical network!**

The following points must be observed to ensure proper operation of the system and the safety of user:

- do not put your fingers in the system (risk of injuries with moving parts and shock due to electric voltage).

## 2.3 Hygiene and sanitization

### 2.3.1 Sanitary issues

#### Preliminary checks and storage

- Check that the brine tank and the brine well are clean and free from burr, debris or any scraps;
- Check the integrity of the packaging. Check that there is no damage and no signs of contact with liquid to make sure that no external contamination occurred;
- the packaging has a protective function and must be removed just before installation. For transportation and storage, appropriate measures should be adopted to prevent the contamination of materials or the objects themselves.

#### Assembly

- Assemble only with components which are in accordance with drinking water standards;
- after installation and before use, perform one or more manual regenerations in order to clean the media bed. During such operations, do not use the water for human consumption. Perform a disinfection of the system in the case of installations for treatment of drinking water for human use.

#### Info



**This operation must be repeated in the case of ordinary and extraordinary maintenance.**

It should also be repeated whenever the system remains idle for a significant time.

#### Info



**Valid only for Italy**

In case of equipment used in accordance with the DM25, apply all the signs and obligations arising from the DM25.

### 2.3.2 Hygiene measures

#### DANGER



**Do not use with water that is micro-biologically unsafe or of unknown quality without adequate disinfection before or after the softener.**

#### WARNING



**Water softeners using sodium chloride for regeneration will add sodium to the water.**

Person who are on sodium-restricted diets should consider the added sodium as part of their overall sodium intake.

#### Disinfection

- The materials used for the construction of our products meet the standards for use with potable water; the manufacturing processes are also geared to preserving these criteria. However, the process of production, distribution, assembly and installation, may create conditions of bacterial proliferation, which may lead to odor problems and water contamination;
- it is therefore strongly recommended to sanitize the products;
- maximum cleanliness is recommended during the assembly and installation;
- for disinfection, use Sodium or Calcium Hypochlorite and perform a manual regeneration.

## 3 Description

### 3.1 Technical specifications

#### Info



All calculations are based on a salt dosage setting standard of the PCB.

The softener installation takes into account a pre-filter made of a 10" filter housing (PN 150543) and a 10" 100micron Wound cartridge (PN WWP100P10).

Maximum flow rates are indicative data. Maximum flow rate to produce in order to respect the required service velocity for an optimal ion exchange upon resin manufacturers recommendation, regardless of the inlet pressure.

All consumptions are given for an inlet pressure of 3 bar. Values may vary upon local condition and programming.

#### 3.1.1 General

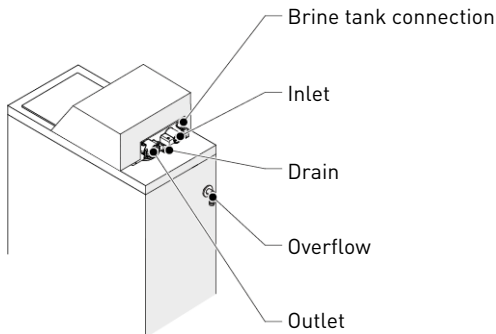

#### Configuration

IQ Soft Cabinet Softener	micro	mini	midi	maxi
Tank size	9x13	9x16	9x22	9x32
Volume of resin	9 L	12 L	18 L	25 L
Product weight	15.5 kg	20 kg	26.5 kg	36 kg
Salt storage	13	17 kg	23 kg	35 kg

#### Material

Softener cabinet	ABS
Valve body	Glass-filled Noryl® - NSF listed material
Rubber components	Compounded for cold water - NSF listed material
Water temperature	1 – 38°C
Ambient temperature	3 – 40°C

#### Hydrostatic

Operating pressure	1.4 – 8.3 bar, 0.14 to 0.83 MPa
Hydrostatic test pressure	20 bar, 2 MPa



## Connection

Inlet/Outlet	¾" BSPT, male
Drain line	½"
Overflow drain line	½"

## Electrical

Power supply input/output voltage	<ul style="list-style-type: none"> <li>EU: 230 VAC</li> <li>UK: 230 – 240 VAC</li> </ul>
Input supply frequency	50-60 Hz
Controller operating voltage	12 VAC (requires use of Pentair Water supplied transformer)
Max power consumption	6 W
Protection rating	IP 20

Temporary overvoltage must be limited in duration and in frequency.

### 3.1.2 Performance flow rate characteristics

IQ Soft Cabinet Softener	micro	mini	midi	maxi
Number of people <i>Assuming a 200L per day &amp; per person</i>	1 - 2	3 - 6	5 - 8	7 - 8
Nominal flow rate <i>Residual hardness 0 [mg/L as CaCO<sub>3</sub> or °f]</i>	0.5 m <sup>3</sup> /h	0.7 m <sup>3</sup> /h	1.1 m <sup>3</sup> /h	1.5 m <sup>3</sup> /h
Nominal flow rate <i>Residual hardness 5-10 [mg/L as CaCO<sub>3</sub> or °f]</i>	0.6 m <sup>3</sup> /h	0.9 m <sup>3</sup> /h	1.3 m <sup>3</sup> /h	1.8 m <sup>3</sup> /h
Peak flow rate <i>Residual hardness 5-10 [mg/L as CaCO<sub>3</sub> or °f]</i>	0.9 m <sup>3</sup> /h	1.2 m <sup>3</sup> /h	1.8 m <sup>3</sup> /h	2.5 m <sup>3</sup> /h

### Capacity & salt consumption for standard salt dosage setting

IQ Soft Cabinet Softener	micro	mini	midi	maxi
Salt dosage	80 g/L	80 g/L	80 g/L	80 g/L
Salt consumption per regeneration	0.7 kg	1.0 kg	1.4 kg	2.0 kg
Water consumption per regeneration	38 L	51 L	74 L	98 L
Softener capacity	43.6 °f • m <sup>3</sup>	58.1 °f • m <sup>3</sup>	67.1 °f • m <sup>3</sup>	121.0 °f • m <sup>3</sup>
Softener capacity <i>30°f inlet water hardness and 10°f residual hardness setting</i>	2.2 m <sup>3</sup>	2.9 m <sup>3</sup>	4.4 m <sup>3</sup>	6.1 m <sup>3</sup>

## Info



If the difference between inlet and outlet hardness is more than 350 ppm, it is suggested to increase the salt dosage to 120 g/L.

### 3.2 Outline drawing

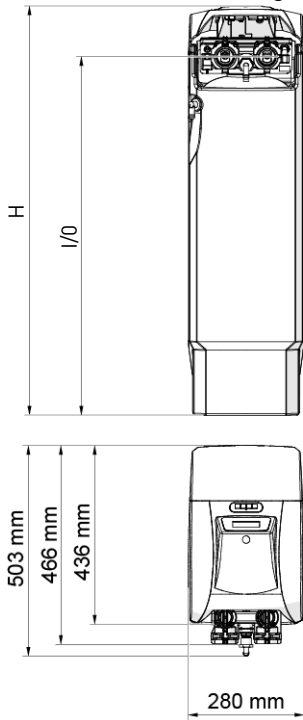

	H [mm]	I/O [mm]
micro	497	390
mini	575	458
midi	728	621
maxi	982	875

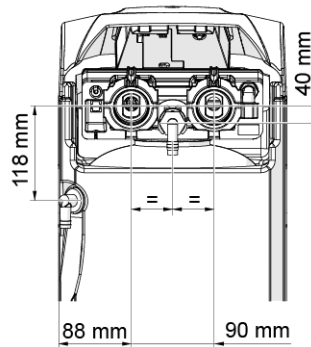

### 3.3 Accessories included

The following accessories are delivered with the IQ Soft Cabinet Softener :

- Voltage transformer: EU plug 230 VAC to 12 VAC or UK plug 230-240 VAC to 12 VAC;
- 3/4 BSP male in/out connection kit;
- 3 m reinforced drain hose with 2 clamps.
- bypass 3/4" BSPT male;
- air gap with double drain connection.

## 4 Installation

### 4.1 Environment

- Use only regenerant salts designed for water softening. Do not use ice melt, block, or rock salts;
- keep the media tank in an upright position. Do not turn on its side, upside down, or drop it. Turning the tank upside down may cause media to enter the valve or might clog the upper screen;
- follow State and local codes for water testing. Do not use water that is micro-biologically unsafe or of unknown quality;
- when filling the media tank with water, first place the valve in the backwash position, then partly open the manual valve. Fill the tank slowly to prevent media from exiting the tank;
- when installing the water connection (bypass or manifold), first connect to the plumbing system. Allow heated parts to cool and cemented parts to set before installing any plastic parts. Do not get primer or solvent on O-rings, nuts, or the valve.

## 4.2 Softener connection to piping

### Tip



To prevent your softener from incoming sediment and iron particles, Pentair recommends the installation of a 100 µm pre-filter upstream the unit.

### Mandatory



The unit should be installed in accordance with the manufacturer's recommendations and meet all applicable plumbing codes.

### 4.2.1 Installation layout

### Mandatory



This drawing is valid for systems equipped with 368 valve. Before proceeding with installation, check that the valve model corresponds to the valve shown in the manual!

Refer to: General [→Page 8]

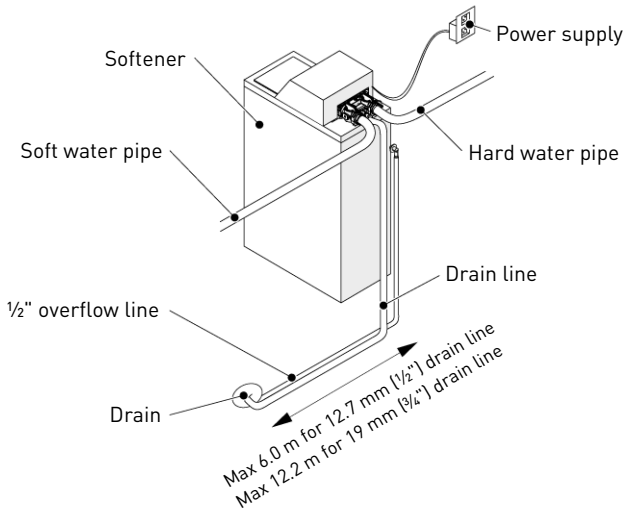

### 4.2.2 Water supply line

The connections should be hand tightened using PTFE (plumber's tape) on the threads if using the threaded connection type. In case of heat welding (metal type connection), the connections should not be made to the valve when soldering.

### Info



See chapter General [→Page 8] to identify the connections.

When pressurized, any composite tank will expand both vertically and circumferential. In order to compensate the vertical expansion, the piping connections to the valve must be flexible enough to avoid overstress on the valve and tank.

In addition, the valve and tank should not be supporting any part of the piping weight. This is hence compulsory to have the piping fixed to a rigid structure (e.g. frame, skid, wall...) so that the weight of it is not applying any stress on the valve and tank.

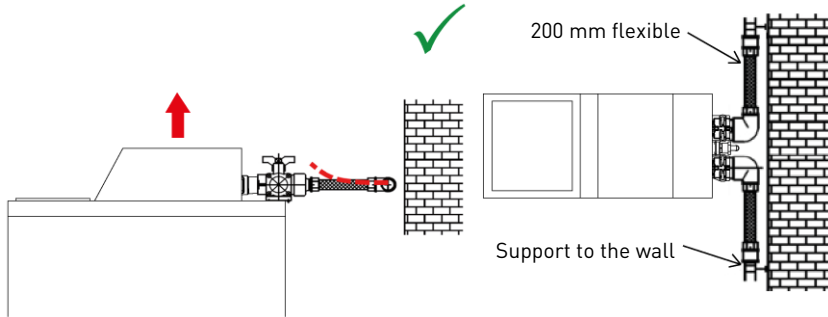

- The diagrams above illustrate how the flexible piping connection should be mounted;
- in order to adequately compensate the tank elongation the flexible tubes must be installed **horizontally**;
- should the flexible piping connection be installed in vertical position, instead of compensating the elongation, it will create additional stresses on the valve & tank assembly. Therefore this is to be avoided;
- the flexible piping connection must also be installed stretched, avoiding excessive length. For instance 20 – 40 cm is enough;
- excessively long and non-stretched flexible piping connection will create stresses on the valve and tank assembly when the system is pressurized, as illustrated in the below picture: on the left the assembly when the system is unpressurized, on the right the flexible piping connection when put under pressure tends to lift up the valve when stretching up. This configuration is even more dramatic when using semi-flexible piping;
- failure to provide enough vertical compensation may lead to different kinds of damage, either on the valve thread which is connected to the tank, or on the female thread connection of the tank. In some cases, damage may also be seen on the valve inlet and outlet connections;

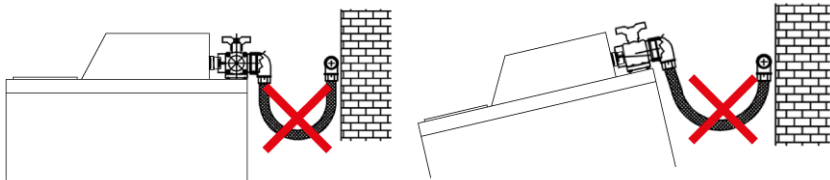



- in any case, any failure caused by improper installations and/or piping connections may void the warranty of Pentair products;
- in the same way, using lubricant\* [→Page 12] on the valve thread is not allowed and will void the warranty for the valve and tank. Indeed using lubricant there will cause the valve to be over-torqued, which may lead to valve thread or tank thread damage even if the connection to piping has been done following the above procedure.

\*Note: Do not use petroleum or hydrocarbon-based lubricants. Using these types of lubricants will structurally damage valve and cause failures. Use only 100% silicone lubricants.

### 4.3 Wi-Fi

#### Mandatory

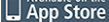
 To pair the controller with the Wi-Fi network, **ConnectMySoftener** application must be installed on your mobile device!

1. Download the **ConnectMySoftener** application from  or  in a mobile device.
2. Open the **ConnectMySoftener** application.

⇒ On your mobile device.

3. Create your account.

⇒ By following the instructions into the application.

## 5 Programming

### Info

**i** Some function/parameter could not be available/shown based on the system configuration/settings.

### 5.1 Display

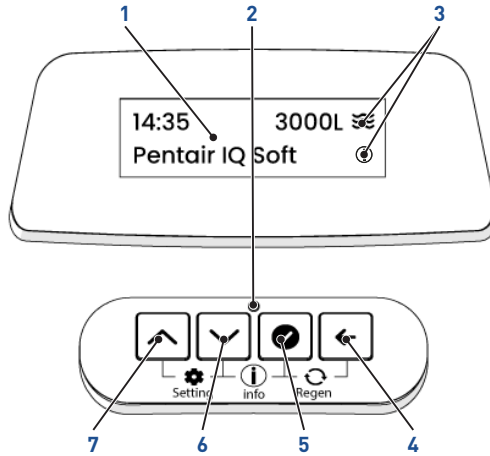

1. Screen

- Screen back light changes colors upon valves status:
  - White: In Service /programming (working fine)
  - Blue: Connectivity
  - Green: Regeneration
  - Yellow: minor error
  - Red: major error

2. Power LED

3. Icons

- Flow: turbine pulses were detected in the last 5 seconds sample period.
- Info: information screen available by pressing + .
- Connected: controller is connected to the Wi-Fi
- Connection failed: Wi-Fi network connection has failed.

**①**Amount of mineral in water

Example:

4. Back button



5. Confirm button

6. Down button

7. Up button

- Go to previous menu/mode or undo changes on parameters.
- Confirms/saves the displayed value.
- Adjust menu selection/value down.
- Adjust menu selection /value up.

## 5.2 Controller quick start

1. Use  and  to select the submenu.

2. Press  to validate the submenu selection.

⇒ The parameters of the selected submenu are displayed.

3. Use  and  to select the desired parameter.

4. Press  to validate the parameter selection.

⇒ The controller displays the submenu with the selected parameter.

5. Repeat this procedure for all submenus (**Language**, **Hardness unit**, **Hardness setting**, **Salt dosage**, **Wi-Fi**, **Time**, **Date**).

6. When setting is done, validate to display **Service menu**.

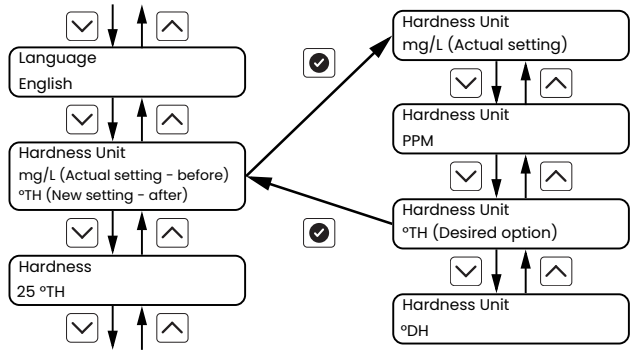

### 5.2.1 Wi-Fi

#### Mandatory



**To pair the controller with the Wi-Fi network, ConnectMySoftener application must be installed on your mobile device!**

Refer to Wi-Fi [→Page 12].



#### Tip



**Softener serial number is written on the back of the salt cover and the controller PIN code is displayed on the device.**

Connect the controller to Wi-Fi network.

1. Press  to select the parameter.

2. Using  and , scroll to connect the controller to Wi-Fi network to **Configure**.

3. Press  to validate the setting.

⇒ The screen turns blue during configuration mode.

4. In **ConnectMySoftener** application, click on **+**.



⇒ On your mobile device.

5. Follow **ConnectMySoftener** instructions.

⇒ On your mobile device.

⇒ The softener's screen turns white when the device is connected.

⇒ Wi-Fi icon is displayed in all service screens.

6. Press  or  to display the previous/next parameter.

Wi-Fi PIN xxxxxx  
Configure

## Wi-Fi-Status

### Current status

In service mode.

Wi-Fi Status  
Connected 

Wi-Fi Status  
Disabled

### Connection failed

The device lost the connection because the Wi-Fi signal is not strong enough. Make sure a Wi-Fi repeater is installed close to your device.

Wi-Fi Status  
Connection Failed 

### No SSID/PASSWORD

The pairing procedure was not successful; the softener could not connect to the Wi-Fi. Verify the following and repeat the pairing procedure:



1. the password of your home Wi-Fi is written correctly into the **ConnectMySoftener** application.
2. the password does not contain " " or / characters.
3. your Wi-Fi network frequency is 2.4 GHz.

Wi-Fi Status  
No SSID/PASSWORD

## 5.3 Settings

After **Start-up**, it is possible to change some parameters, put the system in **Holiday mode**, manage **Wi-Fi** and set **Salt reminder** and **Continuous flow alerts**.

### 5.3.1 Navigation and setting

- ✓ System in **Service mode**.
- 1. Press  and  simultaneously to enter in the **Settings menu**.
- 2. Menus and parameters are selected/set in the same way as in the **Start-up menu**.

### 5.3.2 User setting menu

#### Parameters

**Time**, **Regeneration time**, **Date**, **Language** and inlet water **Hardness** can be adjusted.

1. Access **User setting menu**.
2. Select and change the parameters as needed.

#### Holiday mode

The **Holiday mode** put the system in stand-by when travelling. When activated, the valve initiates a regeneration and stops after brine draw cycle, isolating the media tank from piping to prevent bacteria growth during absence. Before **Holiday end date**, the system will rinse the media tank removing the brine.

1. Access **User setting menu**.
2. Select and activate the **Holiday mode** when you go on holiday.
3. Set the **Holiday end date** for your return.

#### Continuous flow alert

The **Continuous flow alert** is used to detect a pipe leak or an open valve. It can be activated to trigger an alert if the flow rate remains above a set value for a set time.

1. Access **User setting menu**.
2. Select and activate the **Continuous flow alert**.
3. Set the **Minimum flow rate** to trigger the **Alert delay** countdown.
4. Set the **Alert delay** (time during which the flow rate exceeds the minimum flow rate to trigger an alert).

### 5.3.3 Wi-Fi menu

If Wi-Fi connection has been lost, it can be reconnected.

1. Access **Wi-Fi menu**.
2. Refer to Wi-Fi [→Page 14].

### 5.3.4 Alert setting menu

This menu permits to trigger an alert based on a certain number of regenerations. It is called **Salt refill reminder**.

#### Set

1. Access the **Alert setting menu**.
2. Select and activate the **Salt refill reminder**.
3. Set the **Number of regenerations** to trigger the alert.

#### Reset









#### Mandatory



**When the brine tank is filled with salt to its maximum, the Salt refill reminder must be reset!**

1. Access the **Alert setting menu**.
2. Select and activate the **Reset salt reminder**.

### 5.4 Diagnostics menu

1. Press  +  to display **Diagnostics** submenus.
2. Using  and , scroll between the different submenus to select the one to consult.
3. Press  to validate the selection.
4. Using  and , scroll to consult the different submenu information.
5. Press  to come back to **Diagnostics** menu.
6. Repeat this procedure from its third point as needed.



## 6 Startup

### Info



Pentair advise to set a residual hardness between 50 and 100 mg/L of CaCO<sub>3</sub>.

1. Fill the brine tank in the cabinet with salt.
2. Adjust the safety brine valve in the brine well to make sure the overflow elbow is installed above the float level.
3. After the softener has been running a few minutes in service, proceed to hardness test on outlet water to make sure the water is treated as per requirements, and eventually adjust the mixing device accordingly.

## 7 Operation

### 7.1 Display

#### 7.1.1 Operation display color

The display backlight color changes depending on the system condition:

#### White

In service or in programming mode.

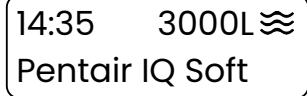

#### Blue

In connecting mode. Refer to Wi-Fi [→Page 14].

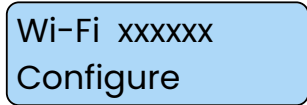

#### Green

During regeneration.



#### Yellow

Minor error detected. Refer to Troubleshooting [→Page 21].

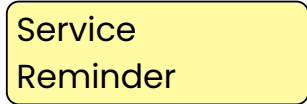

#### Red

Major error detected. Refer to Troubleshooting [→Page 21].

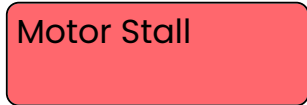

### 7.1.2 During service

The display shows successively, switching each 5 seconds, the following service screens:

Product type:

14:35 3000L   
Pentair IQ Soft

Next regeneration (approximately):

Next Regen  
3 h

Salt remaining:

Remaining Salt  
%

Wi-Fi status



Wi-Fi Status  
Connected 

Instant flow rate:

Instant Flow Rate  
5 L/min

Custom text (if programmed):

Custom Text\_1  
Custom Text\_2

These service screens can also be scrolled using  and .

### 7.1.3 During regeneration

The display shows the current cycle with time remaining, or the cycle it's heading towards. A few examples are following:

Backwash cycle:

Backwash  
Time 5 Of 12 min

Going to fast rinse position:

Positioning In  
Fast Rinse

Fast rinse cycle:

Fast Rinse  
Time 2 Of 5 min

Going to brine draw position:

Positioning In  
Brine Draw

## 7.2 Recommendations

- Use only regeneration salts designed for water softening EN973;
- for optimal system operation, the use of clean salt and impurities free is recommended (for example salt pellets);
- do not use ice melt salt, block, or rock salts;
- the sanitizing process (both with liquid and electrochlorination) may introduce chlorine compounds which may reduce the life of the ion exchange resins. Refer to media manufacturer specifications sheet for more information.

## 7.3 Manual regeneration

### Mandatory



The controller must be in service in order to enable this procedure !

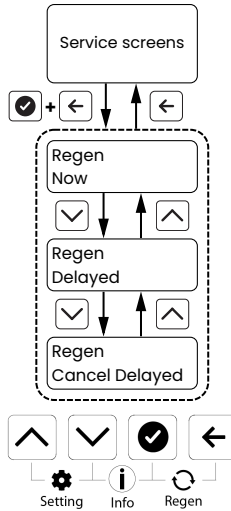

- + displays **Manual regeneration** menu from **Service** screens.
- displays **Previous** parameter.
- displays **Next** parameter.
- goes back to **Service** screens.

### 7.3.1 Trigger an immediate or delayed regeneration

Regeneration options:

- Now (Regeneration starts immediately. Controller goes to regeneration screen);
- Delayed (Controller goes back to service screen. Regeneration starts on the scheduled time.);
- Cancel (No regeneration and controller goes back to service screen).

1. Press + once to access manual regeneration menu.
2. Using and , scroll to select the desired option.
3. Press to confirm selection.

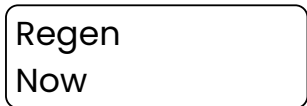

### 7.3.2 To advance regeneration cycles

1. Press to skip to the next regeneration cycle.

### 7.3.3 To cancel a regeneration

1. Press and hold  for 3 seconds to cancel the regeneration and return to service position.
  - ⇒ When cancelling a regeneration, if part or all the regenerant has been drawn in the media tank already, make sure sufficient rinse has been done before cancelling the regeneration.

### 7.4 Operation during a power failure

- All the program settings are stored in a permanent memory;
- current valve position, cycle step time elapsed, and time of day are stored during a power failure, and will be restored upon power restoration;
- time is kept during a power failure and the time of day is adjusted upon restoration of the power (as long as the power is restored within 12 hours);
- the time of day on the main display screen will flash after a power failure once the power is restored until any button is pressed on the keyboard.

## 8 Maintenance

### Mandatory



**Cleaning and maintenance shall take place at regular intervals in order to guarantee the proper functioning of the complete system, and be documented in the Maintenance record book.**

### Mandatory



**The maintenance and service operation must be done by qualified personnel only. Failure in respecting this may void the warranty.**

### 8.1 General system inspection

#### Tip



**Has to be done once a year at minimum!**

Disinfect and clean the system at least once a year or if the treated water has an off-taste or an unusual odour.

## 8.2 Adding salt

### Tip



**Do not fill the brine tank with too much salt if you are approaching to brine tank cleaning date.**

1. Remove the salt lid (1).
2. Dump salt into the funnel (2) up to 5 cm below the top of the funnel.
3. Close the salt lid (1).

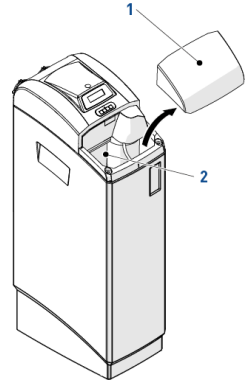

## 9 Troubleshooting

Please follow this procedure for any technical support:

1. Collect the required information for a technical assistance request.
  - ⇒ Product identification [see Serial label location (→Page 5) and Original settings (→Page 2)];
  - ⇒ Error description displayed on the controller;
2. Contact your local dealer who installed this device.
  - ⇒ Also call him if the water tastes salty, if the water is not softened or if there is no salt consumption.

### 9.1 ConnectMySoftener application

✓ Bug of the **ConnectMySoftener** application.

1. Check out the FAQ in our website.
  - ⇒ [https://www.pentair.eu/sites/default/files/2022-10/ConnectMySoftener-FAQ\\_en.pdf](https://www.pentair.eu/sites/default/files/2022-10/ConnectMySoftener-FAQ_en.pdf)
2. Collect the Serial Number and the unique PIN code of the appliance
3. Make a clear description of the problem, including screenshots if possible.
4. Provide the specification of the mobile device using the application.
  - ⇒ Android X.X, brand Y, type Z, iOS X.X, iPhone Y.
5. Collect **ConnectMySoftener** version.
6. Email all to the **ConnectMySoftener** technical support department.
  - ⇒ **Email:** connectmysoftenerhome@pentair.com

# 1 Généralités

## ATTENTION



**Avant de manipuler le système, chaque utilisateur doit lire et assimiler les instructions contenues dans le présent document. Les consignes de sécurité doivent être respectées. Conserver ce document pour référence ultérieure.**

### 1.1 Champ d'application de ce document

Ce document contient les informations nécessaires à une utilisation appropriée du produit. Il a pour but d'informer l'utilisateur afin de garantir la bonne exécution des procédures d'installation, d'utilisation et de maintenance.

Le contenu de ce document repose sur les informations disponibles au moment de la publication. La version originale de ce document a été rédigée en anglais.

Pour des raisons de sécurité et de protection de l'environnement, les consignes de sécurité contenues dans le présent document doivent être strictement respectées.

Le fabricant se réserve le droit d'apporter des modifications à tout moment sans préavis.

Le présent manuel constitue une référence et ne couvre pas tous les cas d'installation du système. La personne chargée d'installer cet équipement doit avoir :

- Une bonne connaissance du traitement de l'eau et du paramétrage approprié des contrôleurs ;
- Des compétences de base en plomberie.

Ce document est disponible dans d'autres langues sur la page Web <https://www.pentair.eu/product-finder/product-type/softeners>.

### 1.2 Gestion des versions

Version	Date	Auteurs	Description
A	25.07.2024	BRY/GPI	Première édition

### 1.3 Identifiant du fabricant, identification du produit

Identification du produit : IQ Soft Cabinet Softener

### 1.4 Normes applicables

Ce produit est conforme aux directives suivantes :

- 2014/35/UE : Directive basse tension ;
- 2014/30/UE : Compatibilité électromagnétique ;
- 2014/53/UE : Directive relative aux équipements radioélectriques ;
- 2011/65/UE : Limitation de l'utilisation de certaines substances dangereuses dans les équipements électriques et électroniques (RoHS) ;
- Règlement CE 1908/2006 concernant l'enregistrement, l'évaluation et l'autorisation des substances chimiques ainsi que les restrictions applicables à ces substances (REACH) ;
- UNI EN ISO9001.

Est conforme aux normes techniques suivantes :

- EN IEC 60335-1 ;
- EN IEC 61010-1 ;
- CISPR 14-1 ;
- CISPR 14-2 ;
- ETSI EN 300 328 ;
- ETSI EN 301 489-1 ;
- ETSI EN 301 489-17 ;
- EN IEC 61326-1 ;
- UNI EN 14743.

## 1.5 Limitation de responsabilité

Les produits EMEA pour le traitement de l'eau Pentair bénéficient, sous certaines conditions, d'une garantie du fabricant à laquelle les clients directs de Pentair peuvent recourir. Les utilisateurs doivent contacter le revendeur de ce produit pour les conditions applicables et dans le cas d'une éventuelle demande en garantie.

Toute garantie fournie par Pentair concernant le produit sera annulée dans les cas suivants :

- Installation réalisée par une autre personne qu'un professionnel des installations sanitaires ;
- Installation, programmation, utilisation, exploitation et/ou maintenance non conformes provoquant des dommages quels qu'ils soient au produit ;
- Intervention non conforme ou non autorisée sur le contrôleur ou les composants ;
- Raccordement/montage incorrect, inapproprié ou erroné de systèmes ou produits en lien avec le présent produit et vice versa ;
- Utilisation d'un lubrifiant, d'une graisse ou d'une substance chimique de quelque type que ce soit non compatible avec le produit et non répertorié comme compatible avec le produit par le fabricant ;
- Défaillance imputable à une configuration et/ou un dimensionnement erronés.

Pentair décline toute responsabilité concernant des équipements installés par l'utilisateur en amont ou en aval des produits Pentair, ainsi que pour tout procédé ou processus de production installé et raccordé autour de l'installation, voire lié avec celle-ci. Tout dysfonctionnement, toute défaillance ou tout dommage direct ou indirect résultant de tels équipements ou processus est également exclu de la garantie. Pentair n'assume aucune responsabilité pour toute perte ou tout préjudice en matière de profits, de revenus, d'utilisation, de production ou de contrats, ou pour toute perte ou tout dommage indirect, spécial ou consécutif, quelle qu'en soit la nature. Veuillez consulter la liste de prix de Pentair pour en savoir plus sur les modalités et les conditions applicables au présent produit.

## 2 Sécurité

### 2.1 Emplacement de l'étiquette de série

#### Obligation



S'assurer que les étiquettes de série et de sécurité sur l'appareil sont parfaitement lisibles et propres !

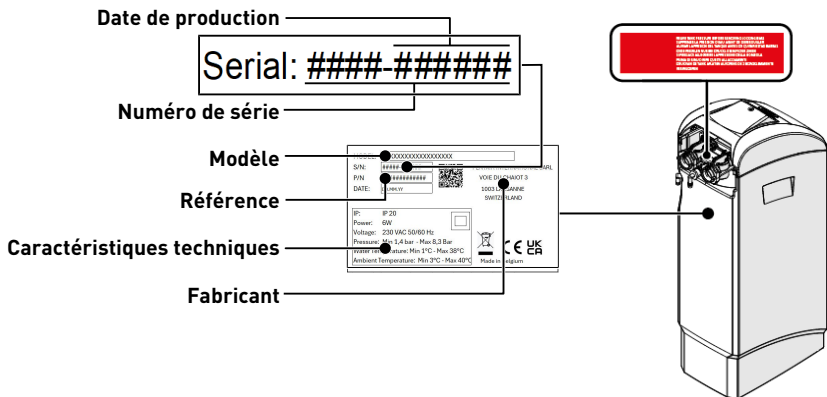

### 2.2 Risques

Toutes les instructions de sécurité et de protection contenues dans ce document doivent être respectées afin d'éviter des blessures, des dommages matériels ou une pollution environnementale, irrémédiables ou temporaires.

De même, toutes les autres réglementations et mesures de prévention des accidents et de protection de l'environnement, ainsi que tout règlement technique reconnu relatif aux méthodes de travail sûres et appropriées applicables dans le pays et sur le lieu d'utilisation de l'appareil doivent être respectés.

Toute violation des règles de sécurité et de protection ou de toute réglementation légale et technique existante pourra entraîner des blessures, dommages matériels ou une pollution environnementale irrémédiables ou temporaires.

Ce produit n'est pas destiné à être utilisé pour adoucir une eau microbiologiquement instable ou d'une qualité inconnue sans désinfection adéquate en amont ou en aval du produit.

## 2.2.1 Personnel

### ATTENTION

#### Risque de blessure liée à une manipulation inappropriée !

Seuls des personnels qualifiés et des professionnels dûment formés sont autorisés à exécuter les interventions requises, en fonction de leur formation, de leur expérience, des instructions reçues et de leur connaissance des règles de sécurité ainsi que des opérations à réaliser.

### AVERTISSEMENT

#### Appareil

L'appareil peut être utilisé par des enfants ayant au minimum 8 ans, ainsi que par des personnes ayant des capacités physiques, sensorielles ou mentales réduites, ou encore manquant d'expérience et de connaissances, s'ils ont bénéficié d'une surveillance ou d'instructions en vue d'une utilisation en toute sécurité de l'appareil et s'ils comprennent les dangers associés.

### AVERTISSEMENT

#### Enfants

Les enfants ne doivent pas jouer avec l'appareil.

Le nettoyage et l'ajout de sel ne doivent pas être réalisés par des enfants sans la supervision d'un adulte.

### Obligation

 **Toute autre opération de maintenance doit être réalisée uniquement par du personnel qualifié et formé !**

## 2.2.2 Transport

Afin d'assurer le bon fonctionnement du système, tenir compte des points suivants :

- Ne jamais coucher ou retourner l'adoucisseur. La résine risque de coller au distributeur supérieur et d'obstruer ses orifices ou de pénétrer dans la vanne et donc de compromettre le fonctionnement de l'adoucisseur.
- Faire attention à éviter les chocs au niveau de l'adoucisseur.
- Utiliser tous les systèmes de levage de sécurité pour déplacer l'adoucisseur.
- Ne pas soulever l'adoucisseur au niveau de la vanne ou du by-pass.

## 2.2.3 Matériel

Vérifier d'abord si le produit est déjà équipé d'une alimentation électrique ; si ce n'est pas le cas, le produit doit être mis sous tension avec les caractéristiques suivantes :

Fréquence de courant de sortie	50/60 Hz	Absorption de puissance mini- 6 W male	
Tension de courant de sortie	12 Vc.a.	Classe d'isolement	II
Type de connecteur	D.E. 5,5 mm x D.I. 2,1 mm		

Les caractéristiques d'entrée de l'alimentation électrique dépendent du réseau électrique disponible sur site.

### DANGER

 **Une alimentation électrique appropriée doit impérativement être choisie afin de garantir la sécurité des utilisateurs. Si vous estimez ne pas avoir les compétences nécessaires, faites appel à un professionnel.**

### Obligation

 **En premier lieu, vérifier systématiquement si le transformateur fourni est compatible avec le réseau électrique local !**



Les points suivants doivent être pris en compte pour assurer le bon fonctionnement du système et la sécurité de l'utilisateur :

- Ne pas mettre une main dans le système (risque de blessures lié à la présence de pièces mobiles et de choc électrique sous l'effet de la tension électrique).

## 2.3 Hygiène et désinfection

### 2.3.1 Questions sanitaires

#### Contrôles préliminaires et stockage

- Vérifier que le bac à sel et le puits à saumure sont propres et exempts de bavures et de débris.
- Vérifier l'intégrité de l'emballage. Vérifier l'absence de dommages et de signes de contact avec du liquide pour s'assurer qu'aucune contamination externe ne s'est produite.
- L'emballage a une fonction de protection et doit être retiré seulement avant l'installation. Pour le transport et le stockage, des mesures appropriées doivent être prises afin d'éviter une contamination des matériels ou des objets proprement dits.

#### Montage

- Pour le montage, utiliser uniquement des composants conformes aux normes sur l'eau potable.
- Après l'installation et avant l'utilisation, effectuer une ou plusieurs régénérations manuelles afin de nettoyer le lit de résine. Au cours de ces opérations, ne pas destiner l'eau à une consommation humaine. Effectuer une désinfection du système en cas d'installations de traitement de l'eau potable destinée à la consommation humaine.

#### Information



**Cette opération doit être répétée lors de tout entretien courant ou exceptionnel.**

Elle doit aussi être effectuée chaque fois que le système est resté inactif pendant une période significative.

#### Information



**Valable seulement pour l'Italie**

Pour les équipements utilisés conformément à la norme DM 25, appliquer toutes les indications et les obligations prévues par ladite norme.

### 2.3.2 Mesures d'hygiène

#### DANGER

 **Ne pas utiliser de l'eau dont l'absence de contamination microbiologique n'a pas été avérée ou dont la qualité est inconnue sans une désinfection appropriée en amont ou en aval de l'adoucisseur.**

#### AVERTISSEMENT

 **Les adoucisseurs d'eau qui utilisent du chlorure de sodium pour la régénération augmenteront la teneur en sodium de l'eau.**

Les personnes suivant un régime pauvre en sel doivent inclure ce sodium supplémentaire dans leur apport total en sel.

#### Désinfection

- Les matériaux employés pour la fabrication de nos produits respectent les normes d'utilisation avec l'eau potable ; les processus de fabrication sont également destinés à respecter ces critères. Toutefois, le processus de production, de distribution, de montage et d'installation peut créer des conditions de prolifération bactérienne, lesquelles peuvent entraîner des problèmes d'odeur et de contamination de l'eau.
- Il est donc fortement recommandé de désinfecter les produits.
- Une propreté maximale est recommandée durant le montage et l'installation.
- Pour la désinfection, utiliser de l'hypochlorite de calcium ou de sodium et effectuer une régénération manuelle.

## 3 Description

### 3.1 Caractéristiques techniques

#### Information



Tous les calculs sont basés sur une norme de réglage du dosage du sel du PCB.

L'installation de l'adoucisseur prend en compte un préfiltre constitué d'un boîtier de filtre de 10" (PN 150543) et d'une cartouche bobinée à 100 microns de 10" (PN WWP100P10).

Les débits maximaux sont fournis à titre indicatif. Il s'agit du débit maximum à atteindre afin de respecter la vitesse de service requise pour un échange d'ions optimal conforme aux recommandations du fabricant, indépendamment de la pression à l'entrée.

Toutes les consommations sont données pour une pression d'entrée de 3 bars. Les valeurs peuvent varier selon les conditions locales et la programmation.

#### 3.1.1 Généralités

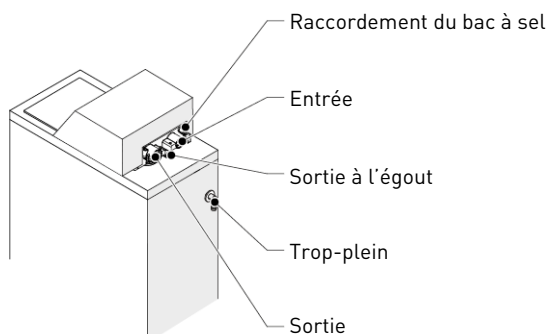

#### Configuration

IQ Soft Cabinet Softener	micro	mini	moyen	maxi
Taille de la bouteille	9x13	9x16	9x22	9x32
Volume de résine	9 L	12 L	18 L	25 L
Poids du produit	15,5 kg	20 kg	26,5 kg	36 kg
Capacité en sel	13	17 kg	23 kg	35 kg

#### Matériel

Corps d'adoucisseur	ABS
Corps de vanne	Noryl® chargé de fibre de verre – Matériau agréé NSF
Composants en caoutchouc	Formulation pour eau froide – Matériau agréé NSF
Température de l'eau	1 – 38 °C
Température ambiante	3 – 40 °C

#### Hydrostatique

Pression de fonctionnement	1,4 – 8,3 bars – 0,14 à 0,83 MPa
Pression d'essai hydrostatique	20 bars, 2 MPa

## Raccord

Entrée/Sortie	¾" BSPT, mâle
Raccordement à l'égout	½"
Conduite de trop-plein	½"

## Équipements électriques

Tension d'entrée/de sortie de l'alimentation électrique	<ul style="list-style-type: none"> <li>UE : 230 VCA</li> <li>UK : 230 – 240 VCA</li> </ul>
Fréquence d'alimentation en entrée	50-60 Hz
Tension de fonctionnement du contrôleur	12 Vc.a. (Inécessite le transformateur fourni par Pentair Water)
Puissance absorbée max.	6 W
Degré de protection	IP 20

Les surtensions temporaires doivent être limitées en durée et en fréquence.

### 3.1.2 Caractéristiques de performances de débit

IQ Soft Cabinet Softener	micro	mini	moyen	maxi
Nombre de personnes <i>Suppose un volume de 200L par jour et par personne</i>	1 - 2	3 - 6	5 - 8	7 - 8
Débit nominal <i>Dureté résiduelle 0 [mg/L comme CaCO3 ou °f]</i>	0,5 m <sup>3</sup> /h	0,7 m <sup>3</sup> /h	1,1 m <sup>3</sup> /h	1,5 m <sup>3</sup> /h
Débit nominal <i>Dureté résiduelle 5-10 [mg/L comme CaCO3 ou °f]</i>	0,6 m <sup>3</sup> /h	0,9 m <sup>3</sup> /h	1,3 m <sup>3</sup> /h	1,8 m <sup>3</sup> /h
Débit de pointe <i>Dureté résiduelle 5-10 [mg/L comme CaCO3 ou °f]</i>	0,9 m <sup>3</sup> /h	1,2 m <sup>3</sup> /h	1,8 m <sup>3</sup> /h	2,5 m <sup>3</sup> /h

### Capacité et consommation de sel selon le réglage de taux de saumurage standard

IQ Soft Cabinet Softener	micro	mini	moyen	maxi
Tx. saumurage	80 g/L	80 g/L	80 g/L	80 g/L
Consommation de sel par régénération	0,7 kg	1,0 kg	1,4 kg	2,0 kg
Consommation d'eau par régénération	38 L	51 L	74 L	98 L
Capacité de l'adoucisseur	43,6 °f • m <sup>3</sup>	58,1 °f • m <sup>3</sup>	67,1 °f • m <sup>3</sup>	121,0 °f • m <sup>3</sup>
Capacité de l'adoucisseur <i>Dureté de l'eau à l'entrée de 30°f et réglage de dureté résiduelle de 10°f</i>	2,2 m <sup>3</sup>	2,9 m <sup>3</sup>	4,4 m <sup>3</sup>	6,1 m <sup>3</sup>

## Information



**Si la différence entre la dureté à l'entrée et à la sortie est supérieure à 350 ppm, il est suggéré d'augmenter le taux de saumurage à 120 g/L.**

## 3.2 Schéma d'encombrement

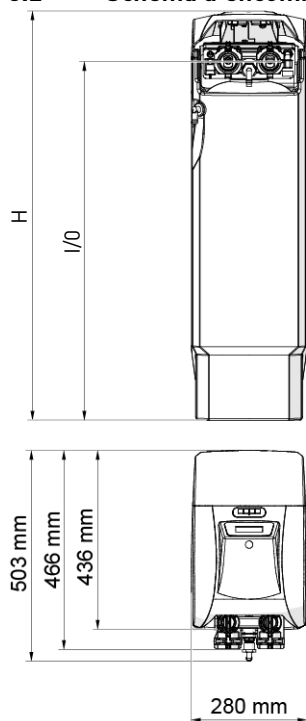

	H [mm]	I/O [mm]
micro	497	390
mini	575	458
midi	728	621
maxi	982	875

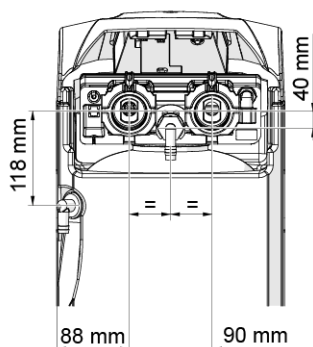

## 3.3 Accessoires inclus

Les accessoires suivants sont fournis avec l'adoucisseur IQ Soft Cabinet Softener :

- Transformateur de tension : prise EU 230 VCA à 12 VCA ou prise RU 230-240 VCA à 12 VCA ;
- Kit de raccordement mâle entrée/sortie BSP 3/4 ;
- Tuyau d'évacuation renforcé de 3 m avec 2 colliers.
- adaptateur mâle 3/4" BSPT ;
- entrefer avec double raccord de vidange.

## 4 Installation

### 4.1 Environnement

- Utiliser exclusivement du sel régénérant conçu pour l'adoucissement de l'eau. Ne pas utiliser de sel de fonte de glace, de blocs de sel ou de sels de roche.
- Conserver la bouteille de résine en position verticale. Ne pas la tourner sur le côté, la mettre tête en bas ou la laisser tomber. Retourner la bouteille peut entraîner une pénétration de la résine dans la vanne ou un colmatage du filtre supérieur.
- Respecter les recommandations nationales et locales concernant les tests de l'eau. Ne pas utiliser de l'eau dont l'absence de contamination microbiologique n'a pas été avérée ou dont la qualité est inconnue.
- Lors du remplissage de la bouteille de résine avec de l'eau, placer d'abord la vanne en position de détassage, puis ouvrir partiellement la vanne manuelle. Remplir lentement la bouteille afin d'empêcher un débordement de résine.
- Lors du raccordement de l'eau (by-pass ou manifold), effectuer d'abord le raccordement au circuit de plomberie. Laissez refroidir les pièces chauffées et les pièces cimentées avant d'installer des composants en plastique. Ne pas appliquer d'apprêt ou de solvant sur les joints toriques, les écrous ou la vanne.

## 4.2 Raccordement de l'adoucisseur à la tuyauterie

### Astuce



Pour éviter la pénétration de sédiments et de particules de fer dans l'adoucisseur, Pentair recommande d'installer un préfiltre 100 µm en amont de l'appareil.

### Obligation



L'appareil doit être installé conformément aux recommandations du fabricant et respecter tous les codes applicables en matière de plomberie.

### 4.2.1 Schéma de l'installation

#### Obligation



Ce schéma est valide pour les systèmes équipés d'une vanne 368. Avant de procéder à l'installation, vérifier que le modèle de vanne correspond à la vanne indiquée dans le manuel !

Voir : Généralités [→Page 26]

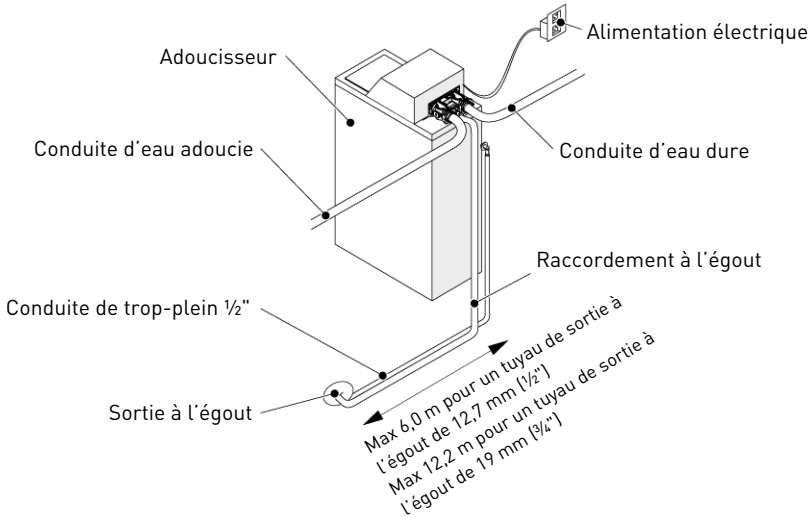

### 4.2.2 Conduite d'arrivée d'eau

Les raccords filetés doivent être serrés à la main avec du PTFE (ruban de plombier) sur les filetages.

En cas de thermo-soudure (raccord métallique), les raccords à la vanne ne doivent pas être réalisés lors du soudage.

#### Information



Voir le chapitre Généralités [→Page 26] pour identifier les raccords.

Lorsqu'elle est mise sous pression, toute bouteille en matériau composite voit sa longueur et son diamètre augmenter. Pour compenser l'allongement, les raccords des conduites à la vanne doivent être suffisamment souples pour éviter une contrainte excessive au niveau de la vanne et de la bouteille.

De plus, la vanne et la bouteille ne doivent en aucun cas supporter le poids des conduites. Il est donc impératif de fixer les conduites à une structure rigide (p. ex. châssis, plate-forme, mur, etc.) afin que leur poids n'exerce pas de contraintes sur la vanne et la bouteille.

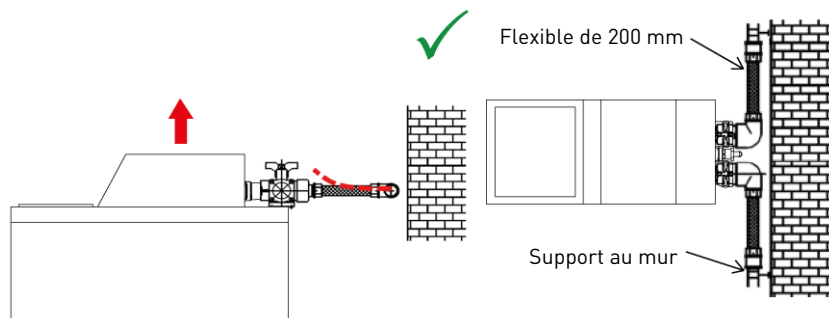

- Les schémas ci-dessus illustrent comment un raccordement avec des conduites flexibles doit être effectué.
- Pour compenser de façon appropriée l'allongement de la bouteille, les conduites flexibles doivent être montées **horizontalement**.
- Si une conduite flexible doit être montée en position verticale, cela aura pour effet non pas de compenser l'allongement, mais de générer des contraintes supplémentaires sur l'ensemble vanne/bouteille. Il convient donc d'éviter un tel raccordement.
- Un raccordement avec une conduite flexible doit également être monté en tension afin d'éviter une longueur excessive. Une longueur de 20 à 40 cm suffit par exemple.
- Un raccordement avec une conduite flexible excessivement longue et qui n'est pas montée en tension générera des contraintes sur l'ensemble vanne/bouteille lorsque le système est sous pression, comme illustré dans l'image ci-dessous : à gauche, l'ensemble alors que le système n'est pas sous pression, à droite, le raccordement avec une conduite flexible ayant tendance à soulever la vanne lorsqu'il est mis sous pression. L'effet de cette configuration est encore plus catastrophique si des conduites semi-rigides sont utilisées.
- Une compensation verticale insuffisante peut entraîner divers types de dommages soit sur le filetage de la vanne raccordée à la bouteille, soit sur le raccord du filetage femelle de la bouteille. Dans certains cas, des dommages peuvent également survenir sur les raccords d'entrée et de sortie de la vanne.

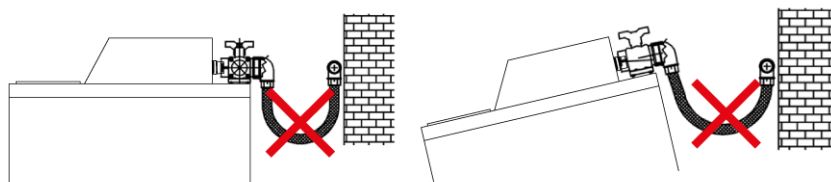

- Dans tous les cas, toute défaillance résultant de mauvaises installations et/ou de raccordements de conduites défectueuses peut annuler la garantie sur les produits de Pentair ;
- De même, l'utilisation de lubrifiant\* [→Page 30] sur le filetage de la vanne est proscrite et annulerait la garantie concernant la vanne et la bouteille. En effet, l'utilisation d'un lubrifiant à cet emplacement provoquera un serrage excessif de la vanne, d'où un risque d'endommagement du filetage de la vanne ou de celui de la bouteille, même si le raccordement aux conduites a été exécuté selon la procédure ci-dessus.



\*Remarque : Ne pas utiliser de lubrifiants à base de pétrole ou d'hydrocarbure. L'utilisation de ce type de lubrifiants endommagera la structure de la vanne et entraînera des pannes. N'utiliser que des lubrifiants 100 % en silicone.

#### 4.3 Wi-Fi

##### Obligation



**Pour jumeler le contrôleur au réseau Wi-Fi, l'application ConnectMySoftener doit être installée sur votre appareil mobile !**

1. Téléchargez l'application **ConnectMySoftener** depuis  ou  sur un appareil mobile.
2. Ouvrez l'application **ConnectMySoftener**.
  - ⇒ Sur votre appareil mobile.
3. Créez votre compte.
  - ⇒ En suivant les instructions dans l'application.

## 5 Programmation

### Information



Certains paramètres/fonctions ne sont pas disponibles/ne peuvent pas s'afficher en raison des paramètres/de la configuration du système.

## 5.1 Affichage

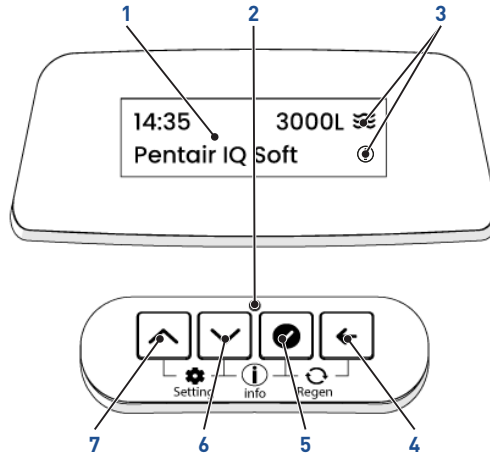







### 1. Écran

- Le rétro-éclairage de l'écran change de couleur en fonction du statut des vannes :
  - Blanc : En Service / programmation (fonctionne correctement)
  - Bleu : Connectivité
  - Vert : Régénération
  - Jaune : Erreur mineure
  - Rouge : Erreur grave

### 2. LED Power

### 3. Icônes

-  Débit : Des impulsions de la turbine ont été détectées au cours des 5 dernières secondes de la période d'échantillonnage.
-  Info : écran d'information disponible en appuyant sur  + .
-  Connecté : le contrôleur est connecté au Wi-Fi
-  Échec de connexion : la connexion au réseau Wi-Fi a échoué.

 Quantité de minéraux dans l'eau

Exemple :

### 4. Bouton retour

### 5. Bouton de confirmation







### 6. Bouton bas

### 7. Bouton haut

- Aller au menu/mode précédent ou annuler les modifications des paramètres.
- Confirme/enregistre la valeur affichée.
- Diminue la sélection/valeur de menu.
- Augmente la sélection/valeur de menu.



## 5.2 Démarrage rapide du contrôleur

- Utiliser  et  pour sélectionner le sous-menu.
- Appuyer sur  pour valider la sélection du sous-menu.
  - ⇒ Les paramètres du sous-menu sélectionné sont affichés.
- Utiliser  et  pour sélectionner le paramètre souhaité.
- Appuyer sur  pour valider la sélection du paramètre.
  - ⇒ Le contrôleur affiche le sous-menu avec le paramètre sélectionné.
- Répéter cette procédure pour tous les sous-menus (**Langue, Unité de dureté, Réglage de dureté, Taux de saumurage, Wi-Fi, Heure, Date**).
- Après avoir réglé le paramètre, valider afin d'afficher le **menu Service**.

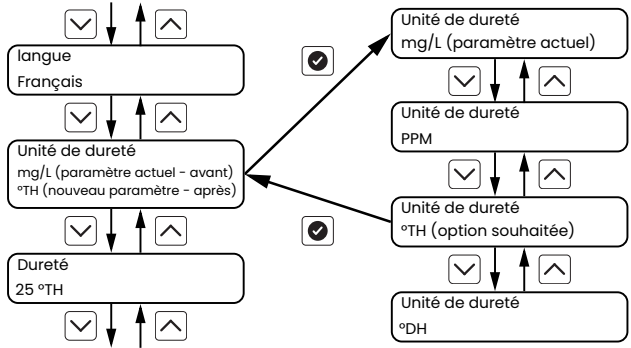

### 5.2.1 Wi-Fi







#### Obligation

-  **Pour jumeler le contrôleur au réseau Wi-Fi, l'application ConnectMySoftener doit être installée sur votre appareil mobile !**  
 Voir Wi-Fi [[→Page 30](#)].

#### Astuce

-  **Le numéro de série de l'adoucisseur est écrit au dos du couvercle de remplissage en sel et le code PIN du contrôleur est affiché sur l'appareil.**

Connecter le contrôleur au réseau Wi-Fi.

- Appuyer sur  pour sélectionner le paramètre.
- Faire défiler avec  et  pour connecter le contrôleur au réseau Wi-Fi pour **Configurer**.
- Appuyer sur  pour valider le paramètre.
  - ⇒ L'écran devient bleu pendant le mode de configuration.
- Dans l'application **ConnectMySoftener**, cliquez sur **+**.
  - ⇒ Sur votre appareil mobile.
- Veillez suivre les instructions de **ConnectMySoftener**.
  - ⇒ Sur votre appareil mobile.
  - ⇒ L'écran de l'adoucisseur devient blanc lorsque l'appareil est connecté.
  - ⇒ L'icône Wi-Fi s'affiche sur tous les écrans de service.
- Appuyer sur  ou  pour afficher le paramètre précédent/suivant.

Wi-Fi PIN xxxxxx  
**Configurer**

## Statut du Wi-Fi

### Statut actuel

En mode service.

Statut du Wi-Fi  
Connecté 

Statut du Wi-Fi  
Désactivé

### Échec de connexion

L'appareil a perdu la connexion car le signal du Wi-Fi n'est pas assez fort. Veiller à ce qu'un répéteur Wi-Fi soit installé à proximité de votre appareil.

Statut du Wi-Fi  
Échec de connexion 

### Aucun SSID/MOT DE PASSE

La procédure d'appairage a échoué ; l'adoucisseur n'a pas pu se connecter au Wi-Fi. Vérifier ce qui suit et répéter la procédure d'appairage :

1. le mot de passe de votre Wi-Fi domestique est écrit correctement dans l'application **ConnectMySoftener**.
2. le mot de passe ne contient pas les caractères " ou /.
3. la fréquence de votre réseau Wi-Fi est de 2,4 GHz.



Statut du Wi-Fi  
Aucun SSID/MOT DE PASSE

## 5.3 Réglages

Après le **Démarrage**, il est possible de modifier certains paramètres, mettre le système en **Mode vacances**, gérer le **Wi-Fi** et régler les alertes de **Rappel de sel** et de **Débit continu**.

### 5.3.1 Navigation et réglage

✓ Système en **mode Service**.

1. Appuyer sur  et  simultanément pour entrer dans le **menu Réglages**.
2. Les menus et les paramètres sont sélectionnés/réglés de la même façon que dans le **menu Démarrage**.

### 5.3.2 Menu des réglages utilisateur

#### Paramètres

L'**Heure**, le **Temps de régénération**, la **Date**, la **Langue** et la **Dureté de l'eau à l'entrée** peuvent être réglés.

1. Accès au **Menu des réglages utilisateur**.
2. Sélectionner et modifier les paramètres si nécessaire.

#### Mode vacances

Le **Mode vacances** met le système en veille lors des déplacements. Lorsqu'il est activé, la vanne initie une régénération et s'arrête après le cycle de vidange de la saumure, en isolant la bouteille de résine de la tuyauterie pour empêcher le développement de bactéries en son absence. Avant la **date de fin du Mode vacances**, le système rincera la bouteille de résine en retirant la saumure.

1. Accès au **Menu des réglages utilisateur**.
2. Sélectionner et activer le **Mode vacances** lorsque vous partez en vacances.
3. Régler la **date de fin du Mode vacances** pour votre retour.

#### Alertes de débit continu

L'**Alerte de débit continu** est utilisée pour détecter une fuite ou une vanne ouverte. Elle peut être activée pour déclencher une alerte si le débit reste au-dessus d'une valeur déterminée pendant un temps défini.

1. Accéder au **Menu des réglages utilisateur**.
2. Sélectionner et activer l'**Alerte de débit continu**.
3. Régler le **Débit minimal** pour déclencher un décompte du **Retard d'alerte**.
4. Régler le **Retard d'alerte** (durée pendant laquelle le débit dépasse le débit minimal pour déclencher une alerte).

### 5.3.3 Menu du Wi-Fi

Si la connexion du Wi-Fi a été perdue, elle peut être rétablie.

1. Accéder au **Menu du Wi-Fi**.
2. Voir Wi-Fi [→Page 33].

### 5.3.4 Menu de réglage des alertes

Ce menu permet de déclencher une alerte en fonction d'un nombre de régénérations. Ceci est appelé un **Rappel de remplissage en sel**.

#### Réglage

1. Accéder au **Menu de réglage des alertes**.
2. Sélectionner et activer le **Rappel de remplissage en sel**.
3. Régler le **Nombre de régénérations** pour déclencher l'alerte.









#### Remise à Zéro

##### Obligation

 **Lorsque le réservoir de sel est rempli avec du sel à son maximum, le rappel de remplissage en sel doit être réinitialisé !**

1. Accéder au **Menu de réglage des alertes**.
2. Sélectionner et activer le **Rappel de réinitialisation du sel**.

### 5.4 Menu diagnostics

1. Appuyer sur  +  pour afficher les sous-menus **Diagnostics**.
2. Faire défiler avec  et  les différents sous-menus pour sélectionner celui à consulter.
3. Presser  pour valider la sélection.
4. Faire défiler avec  et  pour consulter les différentes informations du sous-menu.
5. Appuyer sur  pour revenir au menu **Diagnostics**.
6. Répéter cette procédure à partir du troisième point si nécessaire.

## 6 Mise en route

### Information



Pentair recommande de régler une dureté résiduelle entre 50 et 100 mg/l équivalent CaCO<sub>3</sub>.

1. Remplir de sel le bac à sel.
2. Régler la vanne de sécurité du saumurage dans le puits à saumure pour être certain que le coude de trop-plein est monté au-dessus du niveau du flotteur.
3. Après un fonctionnement de l'adoucisseur en mode service pendant quelques minutes, procéder à un test de dureté sur l'eau en sortie, afin de vérifier que l'eau est traitée selon les conditions requises, puis régler éventuellement le mitigeur en conséquence.

## 7 Fonctionnement

### 7.1 Affichage

#### 7.1.1 Fonctionnement couleur d'affichage

Le rétro-éclairage de l'écran change de couleur en fonction de l'état du système :

#### Blanc

En service ou en mode de programmation.

14:35 3000L   
Pentair IQ Soft

#### Bleu

En mode connexion. Voir Wi-Fi [[→Page 33](#)].

Wi-Fi xxxxxx  
Configurer

#### Vert

Pendant une régénération.

Positionnement  
en rinçage rapide

#### Jaune

Erreur mineure détectée. Voir Dépannage [[→Page 40](#)].

Rappel de ser-  
vice

#### Rouge

Erreur grave détectée. Voir Dépannage [[→Page 40](#)].

CALAGE DU  
MOTEUR

### 7.1.2 Pendant le service

L'écran affiche successivement les écrans de service suivants toutes les 5 secondes :

Type de produit :

14:35 3000L   
Pentair IQ Soft

Prochaine régénération (approximativement) :

Prochaine régénération  
3 h

Sel restant :

Sel restant  
%

Statut du Wi-Fi

Statut du Wi-Fi  
Connecté 

Débit de pointe instantané :

Débit de pointe  
instantané  
5 L/min

Texte personnalisé (si programmé) :

Texte personnalisé\_1  
Texte personnalisé\_2

Il est également possible de faire défiler les écrans de service avec  et .

### 7.1.3 Pendant une régénération

L'écran affiche le cycle actuel avec le temps restant ou le cycle suivant. Quelques exemples :

Cycle de détassage :

Détassage  
Heure 5 de 12 min

Positionnement en rinçage rapide :

Positionnement  
en rinçage rapide

Cycle de rinçage rapide :

Rinçage rapide  
Heure 2 de 5 min

Positionnement en saumurage :

Positionnement  
en saumurage

## 7.2 Recommandations

- Utiliser seulement des sels de régénération conçus pour l'adoucissement de l'eau EN 973.
- Pour un fonctionnement optimal du système, l'utilisation de sel propre et sans impuretés est recommandée (des pastilles de sel par exemple).
- Ne pas utiliser de sel de fonte de glace, de blocs de sel ou de sels de roche.
- Le processus de désinfection (à la fois liquide et par électrochloration) peut introduire des composés de chlore qui peuvent réduire la durée de vie des résines échangeuses d'ions. Pour plus d'informations, se reporter à la fiche technique du fabricant de résine.





## 7.3 Régénération manuelle

### Obligation

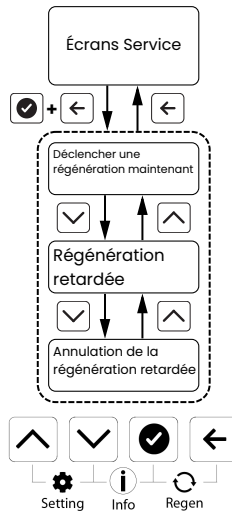

**Le contrôleur doit être en service afin d'activer cette procédure !**







-  affiche le menu **Régénération manuelle** depuis les écrans **Service**.
-  affiche le paramètre **Précédent**.
-  affiche le paramètre **Suivant**.
-  repasse aux écrans **Service**.

### 7.3.1 Déclencher une régénération immédiate ou retardée

Options de régénération :

- Maintenant (La régénération démarre immédiatement. Le contrôleur passe à l'écran de régénération) ;
- Retardée (Le contrôleur passe à l'écran de service. La régénération débute à l'heure programmée.) ;
- Annulation (Pas de régénération et le contrôleur repasse à l'écran de service).

1. Appuyer une fois sur  pour accéder au menu de régénération manuelle.
2. Faire défiler avec  et  pour sélectionner l'option souhaitée.
3. Appuyer sur  pour confirmer la sélection.

Déclencher une régénération maintenant

### 7.3.2 Passage d'un cycle de régénération à l'autre

1. Presser  pour passer au cycle de régénération suivant.

### 7.3.3 Annulation d'une régénération

1. Presser et maintenir  pendant 3 secondes pour annuler la régénération et revenir à l'écran de service.
  - ⇒ Lorsqu'une régénération est annulée, si les régénérants ont été déjà retirés partiellement ou entièrement de la bouteille, veiller à effectuer un rinçage suffisant avant d'annuler la régénération.

## 7.4 Fonctionnement pendant une coupure de courant

- Tous les réglages de programme sont stockés dans une mémoire non volatile ;
- La position courante de la vanne, la durée d'étape de cycle écoulée et l'heure du jour sont mémorisées lors d'une coupure de courant et seront restaurées une fois l'alimentation électrique rétablie ;
- L'heure est conservée pendant une coupure de courant et l'heure du jour est réglée lorsque l'alimentation est rétablie (à condition que cela intervienne sous 12 heures) ;
- L'heure du jour sur l'écran principal clignote lorsque le courant est rétabli après une coupure. Le clignotement cesse en pressant n'importe quel bouton du clavier.

## 8 Maintenance

### Obligation

-  **Le nettoyage et la maintenance auront lieu à des intervalles réguliers afin de garantir le bon fonctionnement du système complet et ils seront documentés dans le carnet de Maintenance.**

### Obligation

-  **La maintenance et les opérations d'entretien doivent être assurées par du personnel qualifié uniquement. Tout non-respect de cette consigne est susceptible d'entraîner une annulation de la garantie.**

### 8.1 Inspection générale du système

#### Astuce

-  **Cette opération doit être réalisée au moins une fois par an !**  
Désinfecter et nettoyer le système au moins une fois par an ou si l'eau traitée a un mauvais goût ou une odeur inhabituelle.

## 8.2 Ajout de sel

### Astuce



Ne pas remplir excessivement le bac avec du sel si la date de nettoyage du bac approche.

1. Retirer le couvercle du remplissage en sel (1).
2. Verser du sel dans le tube d'alimentation (2) jusqu'à 5 cm sous le haut du tube d'alimentation.
3. Fermer le couvercle du remplissage en sel (1).

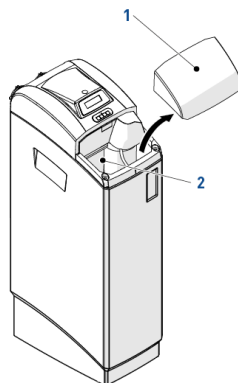

## 9 Dépannage

Suivre cette procédure pour toute assistance technique :

1. Collecter les informations nécessaires à une demande d'assistance technique.
  - ⇒ Identification du produit (voir Emplacement de l'étiquette de série [→Page 23] et Paramètres d'origine [→Page 2]) ;
  - ⇒ Description d'erreur affichée sur le contrôleur ;
2. Contacter le revendeur local qui a installé cet appareil.
  - ⇒ Veuillez également l'appeler si l'eau a un goût salé, si l'eau n'est pas adoucie ou si le sel n'est pas consommé.

### 9.1 Application ConnectMySoftener

- ✓ Bug de l'application **ConnectMySoftener**.
3. Consultez la FAQ sur notre site internet.
    - ⇒ [https://www.pentair.eu/sites/default/files/2022-10/ConnectMySoftener-FAQ\\_en.pdf](https://www.pentair.eu/sites/default/files/2022-10/ConnectMySoftener-FAQ_en.pdf)
  4. Récupérer le Numéro de série et le code Pin unique de l'appareil
  5. Décrire clairement le problème et inclure des captures d'écran si possible.
  6. Indiquer la spécification de l'appareil mobile à l'aide de l'application.
    - ⇒ Android X.X, marque Y, type Z, iOS X.X, iPhone Y.
  7. Récupérer la version de **ConnectMySoftener**.
  8. Envoyer toutes ces informations par email au service d'assistance technique de **ConnectMySoftener**.
    - ⇒ **Email** : connectmysoftenerhome@pentair.com



# 1 Allgemeines

## VORSICHT

 **Jeder Benutzer muss vor der Verwendung der Anlage die Anweisungen in diesem Dokument gelesen und verstanden haben. Die Sicherheitshinweise müssen beachtet werden. Bewahren Sie dieses Dokument zum späteren Nachschlagen auf.**

## 1.1 Dokumentationsumfang

Die Dokumentation bietet die notwendigen Informationen für eine sachgerechte Nutzung des Produkts. Sie enthält Benutzerinformationen zur Gewährleistung effizienter Installations-, Betriebs- und Wartungsverfahren.

Der Inhalt dieses Dokuments basiert auf den zum Zeitpunkt der Veröffentlichung verfügbaren Informationen. Die Originalfassung des Dokuments ist in englischer Sprache verfasst.

Aus Sicherheits- und Umweltschutzgründen müssen die Sicherheitsanweisungen in dieser Dokumentation strikt befolgt werden.

Der Hersteller behält sich das Recht vor, Änderungen ohne vorherige Ankündigung vorzunehmen.

Dieses Handbuch dient als Referenz und schließt keine konkrete Systeminstallation ein. Die Person, die dieses Gerät installiert, sollte vorweisen:

- Kenntnisse der Wasseraufbereitung und sachgerechter Steuerungseinstellungen;
- grundlegende Fertigkeiten auf dem Gebiet der Klempnerei.

Dieses Dokument ist unter <https://www.pentair.eu/product-finder/product-type/softeners> in weiteren Sprachen erhältlich.

## 1.2 Versionsverwaltung

Release	Datum	Autoren	Beschreibung
A	25.07.2024	BRY/GPI	Erste Veröffentlichung

## 1.3 Herstellerkennzeichnung, Produktkennzeichnung

Produktkennzeichnung: IQ Soft Cabinet Softener

## 1.4 Anwendbare Normen

Entspricht folgenden Richtlinien:

- 2014/35/EU: Niederspannungsrichtlinie;
- 2014/30/EU: Elektromagnetische Verträglichkeit;
- 2014/53/EU: Funkanlagenrichtlinie;
- 2011/65/EU: Beschränkung der Verwendung bestimmter gefährlicher Stoffe in Elektro- und Elektronikgeräten (RoHS);
- EG-Vorschrift 1908/2006 bezüglich der Registrierung, Bewertung, Zulassung und Beschränkung von Chemikalien (REACH);
- UNI EN ISO9001.

Erfüllt die folgenden technischen Normen:

- EN IEC 60335-1;
- EN IEC 61010-1;
- CISPR 14-1;
- CISPR 14-2;
- ETSI EN 300 328;
- ETSI EN 301 489-1;
- ETSI EN 301 489-17;
- EN IEC 61326-1;
- UNI EN 14743.

## 1.5 Haftungsbeschränkung

Pentair Water Treatment EMEA-Produkte genießen unter bestimmten Voraussetzungen eine Herstellergarantie, die von Direktkunden der Firma Pentair beansprucht werden kann. Benutzer sollten sich für die geltenden Bedingungen und im Falle eines eventuellen Garantieanspruches an den Verkäufer des Produktes wenden.

Jede von der Firma Pentair für das Produkt gewährte Garantie wird in folgenden Fällen unwirksam:

- Installation wurde nicht von einem Fachmann für Wasseraufbereitung vorgenommen;
- unsachgemäße Installation, unsachgemäße Programmierung, unsachgemäßer Betrieb, und/oder unsachgemäße Wartung, die zu jeglicher Art von Produktschäden führen;
- unsachgemäße oder nicht autorisierte Arbeiten an der Steuerung oder an Bauteilen;
- fehlerhafter, unsachgemäßer oder falscher Anschluss/Zusammenbau von Systemen oder Produkten an dieses Produkt oder umgekehrt;
- Verwendung eines inkompatiblen Schmiermittels, Fetts oder von Chemikalien jeglicher Art, die vom Hersteller nicht als produktkompatibel aufgeführt sind;
- Fehlfunktionen durch falsche Konfiguration und/oder Dimensionierung.

Pentair lehnt jede Haftung für Geräte ab, die vom Benutzer der Pentair-Produkte vor- oder nachgeschaltet angebracht wurden sowie für Verfahren/Produktionsprozesse, die um die Anlage herum und in Verbindung mit dieser installiert sind. Störungen, Ausfälle, direkte oder indirekte Schäden, die durch solche Geräte oder Prozesse entstehen, sind ebenfalls von der Garantie ausgeschlossen. Pentair übernimmt keinerlei Haftung für jegliche Verluste oder Schäden in Bezug auf entgangene Gewinne, Einnahmen, Nutzung, Produktion oder Verträge oder jegliche indirekte, besondere Schäden, Folgeschäden oder sonstige Schäden. Weitere Informationen zu den für dieses Produkt geltenden Allgemeinen Geschäftsbedingungen finden Sie in der Pentair-Preisliste.

## 2 Sicherheit

### 2.1 Position des Typenschilds

#### Verpflichtung



Stellen Sie sicher, dass Typenschild und Sicherheitsetiketten am Gerät sauber und vollständig lesbar sind!

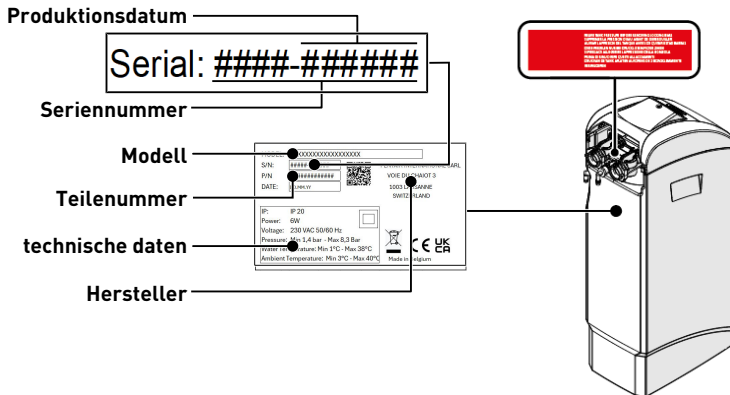

### 2.2 Gefahren

Sämtliche in diesem Dokument enthaltenen Sicherheits- und Schutzanweisungen müssen beachtet werden, um Verletzungen oder bleibende Personenschäden sowie Sach- oder Umweltschäden zu vermeiden.

Gleichzeitig müssen sämtliche weiteren gesetzlichen Bestimmungen, Unfall- und Umweltschutzmaßnahmen sowie sämtliche anerkannten technischen Bestimmungen hinsichtlich geeigneter und risikofreier Arbeitsverfahren, die im jeweiligen Nutzungsland und -ort des Geräts gelten, beachtet werden.

Bei Nichtbeachten der Sicherheits- und Schutzbestimmungen sowie jeglicher bestehender gesetzlicher und technischer Vorschriften besteht die Gefahr von vorübergehenden Verletzungen oder bleibenden Personenschäden sowie von Sach- und Umweltschäden.

Dieses Produkt ist nicht für die Verwendung im Rahmen der Aufbereitung von Wasser bestimmt, das mikrobiologisch verschmutzt sein kann oder dessen Qualität unbekannt ist, insofern keine Desinfektion vor oder nach dem Produkt erfolgt.

## 2.2.1 Personal

### VORSICHT



#### **Verletzungsgefahr durch unsachgemäße Handhabung!**

Nur qualifiziertes, ausreichend geschultes und erfahrenes Fachpersonal mit Kenntnis der Bestimmungen, Sicherheits- und Betriebsvorschriften darf die erforderlichen Arbeiten durchführen.

### WARNUNG



#### **Gerät**

Dieses Gerät kann von Kindern ab 8 Jahren und von Personen mit eingeschränkten körperlichen, sensorischen oder geistigen Fähigkeiten oder unzureichender Erfahrung und Kenntnis benutzt werden, wenn sie beaufsichtigt werden oder in die sichere Verwendung des Geräts eingewiesen wurden und die damit verbundenen Gefahren verstehen.

### WARNUNG



#### **Kinder**

Kinder dürfen nicht mit dem Gerät spielen.

Die Reinigung und Salzbefüllung darf Kindern ohne Aufsicht nicht erlaubt werden.

### Verpflichtung



**Sonstige Wartungsmaßnahmen dürfen nur von qualifiziertem Fachpersonal vorgenommen werden!**

## 2.2.2 Transport

Um einen ordnungsgemäßen Betrieb des Systems zu gewährleisten, sind folgende Punkte zu beachten:

- legen Sie den Enthärter zu keinem Zeitpunkt hin und drehen Sie ihn nicht um. Das Medium könnte am oberen Verteiler haften bleiben, die Schlitze verstopfen oder in das Ventil gelangen und so die Funktion des Enthärter beeinträchtigen;
- achten Sie darauf, nicht gegen den Enthärter zu stoßen;
- nutzen Sie die Sicherheitshebevorrichtungen, um den Enthärter zu bewegen;
- heben Sie den Enthärter nicht an Ventil oder Bypass an.

## 2.2.3 Material

Zuerst prüfen, ob das Produkt bereits mit einer Stromversorgung ausgestattet ist; falls das nicht der Fall ist, muss das Produkt an eine Spannungsversorgung mit folgenden Eigenschaften angeschlossen werden:

Ausgangsfrequenz	50/60 Hz	Min. Stromaufnahme	6 W
Ausgangsspannung	12 VAC	Isolationsklasse	II
Anschlusstyp	AD 5,5 mm x ID 2,1 mm		

Die Eingangsdaten der Spannungsversorgung hängen von dem am Standort verfügbaren Stromnetz ab.

### GEFAHR



**Es ist zwingend eine geeignete Stromversorgung sicherzustellen, um die Sicherheit der Benutzer zu gewährleisten. Bei Zweifeln wenden Sie sich bitte an einen Fachmann.**

### Verpflichtung



**Prüfen Sie immer zuerst, ob der im Lieferumfang enthaltene Transformator für das Stromnetz geeignet ist!**

Um einen ordnungsgemäßen Betrieb des Systems sowie die Sicherheit der Benutzer zu gewährleisten, sind folgende Punkte zu beachten:

- greifen Sie nicht mit den Fingern in das System (Gefahr von Verletzungen durch bewegliche Teile und eines Stromschlags durch elektrische Spannung).

## 2.3 Hygiene und Desinfektion

### 2.3.1 Hygienische Aspekte

#### Vorbereitende Prüfungen und Lagerung

- Kontrollieren Sie, dass Solebehälter und Solerohr sauber und gratfrei sowie frei von Ablagerungen oder sonstigen Verunreinigungen sind;
- Überprüfen Sie die Unversehrtheit der Verpackung. Kontrollieren Sie, dass keine Beschädigungen oder Anzeichen für Kontakt mit Flüssigkeiten vorhanden sind, um eine externe Kontamination auszuschließen;
- die Verpackung erfüllt eine Schutzfunktion und darf erst unmittelbar vor der Installation entfernt werden. Bei Transport und Lagerung müssen geeignete Schutzmaßnahmen ergriffen werden, um eine Material- und Objektkontamination zu verhindern.

#### Montage

- Die Montage darf ausschließlich mit Bauteilen erfolgen, die den Trinkwassernormen entsprechen;
- führen Sie nach der Installation und bevor Sie das Gerät verwenden eine oder mehrere manuelle Regenerationen durch, um das Medienbett zu reinigen. Verwenden Sie bei diesen Vorgängen das Wasser nicht zum menschlichen Verzehr. Führen Sie bei Installationen zur Aufbereitung von Trinkwasser für den menschlichen Verbrauch eine Desinfektion der Anlage durch.

#### Hinweis

- **Bei planmäßigen und außerplanmäßigen Wartungsarbeiten muss dieser Vorgang wiederholt werden.**  
Er muss ebenfalls wiederholt werden, wenn das System längere Zeit nicht benutzt wurde.

#### Hinweis

- **Nur für Italien gültig**  
Bringen Sie bei einer Installation gemäß DM25 sämtliche daraus hervorgehenden Hinweis- und Pflichtschilder an.

### 2.3.2 Hygienemaßnahmen

#### GEFÄHR

- **Verwenden Sie das Gerät nicht mit Wasser, das mikrobiologisch unsicher oder von unbekannter Qualität ist, ohne eine geeignete Desinfektion vor oder nach dem Enthärter.**

#### WARNUNG

- **Wasserenthärter, die Natriumchlorid für die Regeneration nutzen, fügen dem Wasser Natrium hinzu.**  
Personen, die eine natriumarme Diät einhalten, sollten das zusätzliche Natrium als Teil ihrer Gesamtnatriumaufnahme berücksichtigen.

#### Desinfektion

- Die für die Herstellung unserer Produkte verwendeten Materialien entsprechen den Normen zur Verwendung mit Trinkwasser; die Fertigungsverfahren werden ebenfalls auf die Beachtung dieser Kriterien ausgerichtet. Jedoch kann es während Produktion, Transport, Montage und Installation zu einer Ausbreitung von Bakterien kommen, die zu Geruchsproblemen und Wasserkontamination führen können;
- daher wird dringend empfohlen, die Produkte zu sterilisieren;
- während der Montage und Installation wird empfohlen, auf maximale Sauberkeit zu achten;
- verwenden Sie zur Desinfektion Natrium- oder Calciumhypochlorid und führen Sie eine manuelle Regeneration durch.

### 3 Beschreibung

#### 3.1 Technische Kenndaten

##### Hinweis



Alle Berechnungen basieren auf einem Salzdosierungs-Einstellstandard der PCB.

Die Enthärterinstallation berücksichtigt einen Vorfilter, der aus einem 10-Zoll-Filtergehäuse (PN 150543) und einer gewickelten 10-Zoll-100-Mikron-Kartusche (PN WWP100P10) besteht.

Die Durchflussraten sind als Richtwerte zu verstehen. Erzeugbarer max. Durchfluss zur Berücksichtigung der erforderlichen Betriebsgeschwindigkeit für einen optimalen Ionenaustausch gemäß den Empfehlungen der Harzhersteller, unabhängig vom Eintrittsdruck.

Alle Verbrauchswerte beziehen sich auf einen Eintrittsdruck von 3 bar. Werte können entsprechend der lokalen Bedingungen und der Programmierung abweichen.

#### 3.1.1 Allgemein

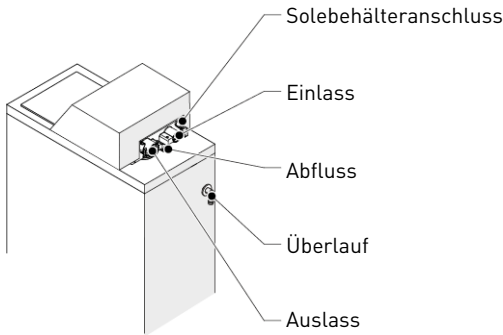

#### Konfiguration

IQ Soft Cabinet Softener	Micro	Mini	Midi	Maxi
Behältergröße	9x13	9x16	9x22	9x32
Harzmenge	9 L	12 L	18 L	25 L
Produktgewicht	15,5 kg	20 kg	26,5 kg	36 kg
Salzspeicher	13	17 kg	23 kg	35 kg

#### Material

Enthärtergehäuse	ABS
Ventilkörper	Glasfaserverstärktes Noryl® – NSF-gelistetes Material
Gummibauteile	Für Kaltwasser zusammengesetzt – NSF-gelistetes Material
Wassertemperatur	1 – 38 °C
Umgebungstemperatur	3 – 40 °C

#### Hydrostatischer Druck

Betriebsdruck	1,4 – 8,3 bar, 0,14 bis 0,83 MPa
Hydrostatischer Prüfdruck	20 bar, 2 MPa

## Anschluss

Ein-/Auslass	¾" BSPT, extern
Abflussleitung	½"
Überlaufabflussleitung	½"

## Elektrik

Eingangs-/Ausgangsspannung Netzteil	<ul style="list-style-type: none"> <li>• EU: 230 VAC</li> <li>• UK: 230 – 240 VAC</li> </ul>
Eingangsfrequenz	50 – 60 Hz
Betriebsspannung Steuerung	12 VAC (erfordert Verwendung eines Pentair-Transformators mit Wasserterversorgung)
Maximaler Stromverbrauch	6 W
Schutzklasse	IP 20

Temporäre Überspannungen sind hinsichtlich Dauer und Häufigkeit zu begrenzen.

### 3.1.2 Kenndaten Durchflussleistung

IQ Soft Cabinet Softener	Micro	Mini	Midi	Maxi
Anzahl Personen	1 – 2	3 – 6	5 – 8	7 – 8
<i>Bei einem angenommenen Tagesverbrauch von 200 L pro Person</i>				
Nenndurchfluss <i>Restwasserhärte 0 [mg/L als CaCO<sub>3</sub> oder °f]</i>	0,5 m <sup>3</sup> /h	0,7 m <sup>3</sup> /h	1,1 m <sup>3</sup> /h	1,5 m <sup>3</sup> /h
Nenndurchfluss <i>Resthärte 5 – 10 [mg/L als CaCO<sub>3</sub> oder °f]</i>	0,6 m <sup>3</sup> /h	0,9 m <sup>3</sup> /h	1,3 m <sup>3</sup> /h	1,8 m <sup>3</sup> /h
Spitzendurchfluss <i>Resthärte 5 – 10 [mg/L als CaCO<sub>3</sub> oder °f]</i>	0,9 m <sup>3</sup> /h	1,2 m <sup>3</sup> /h	1,8 m <sup>3</sup> /h	2,5 m <sup>3</sup> /h

### Kapazität und Salzverbrauch bei Standard-Salzdosierungseinstellungen

IQ Soft Cabinet Softener	Micro	mini	midi	Maxi
Salzdosierung	80 g/L	80 g/L	80 g/L	80 g/L
Salzverbrauch pro Regeneration	0,7 kg	1,0 kg	1,4 kg	2,0 kg
Wasserverbrauch pro Regeneration	38 L	51 L	74 L	98 L
Enthärterleistung	43,6 °f • m <sup>3</sup>	58,1 °f • m <sup>3</sup>	67,1 °f • m <sup>3</sup>	121,0 °f • m <sup>3</sup>
Enthärterleistung <i>30 °f Eingangswasserhärte und 10 °f Resthärte-einstellung</i>	2,2 m <sup>3</sup>	2,9 m <sup>3</sup>	4,4 m <sup>3</sup>	6,1 m <sup>3</sup>

#### Hinweis



Sollte die Differenz zwischen der Eingangs- und Ausgangshärte mehr als 350 ppm betragen, wird empfohlen, die Salzdosierung auf 120 g/L zu erhöhen.

### 3.2 Umrisszeichnung

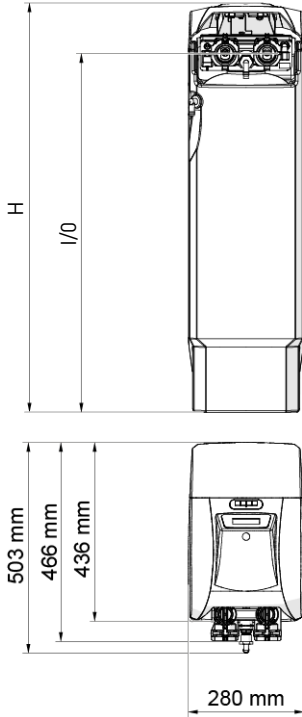

	H [mm]	I/O [mm]
micro	497	390
mini	575	458
midi	728	621
maxi	982	875

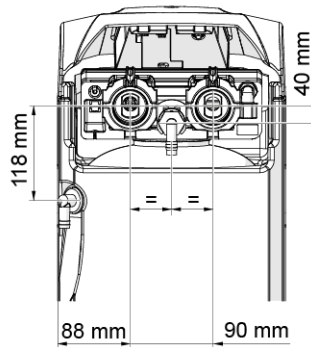

### 3.3 Im Lieferumfang enthaltenes Zubehör

Das folgende Zubehör wird mit dem IQ Soft Cabinet Softener-Enthärter geliefert:

- Spannungswandler: EU-Stecker 230 VAC auf 12 VAC oder UK-Stecker 230-240 VAC auf 12 VAC;
- 3/4 BSP Ein-/Ausgangssteckeranschlussatz;
- 3 m verstärkter Abflussschlauch mit 2 Schellen.
- Bypass 3/4" BSPT Steckverbinder;
- Luftspalt mit doppeltem Abflussanschluss.

## 4 Installation

### 4.1 Umgebung

- Verwenden Sie ausschließlich für die Wasserenthärtung vorgesehene Regeneriersalze. Verwenden Sie kein Streu-, Block- oder Steinsalz;
- stellen Sie eine aufrechte Position des Medienbehälters sicher. Drehen Sie den Behälter nicht auf die Seite oder kopfüber und lassen Sie ihn nicht fallen. Ein Umdrehen des Behälters kann ein Eindringen des Mediums in das Ventil oder ein Verstopfen des oberen Siebs zur Folge haben;
- halten Sie sich an die staatlichen und örtlichen Vorgaben für Wasserprüfungen. Verwenden Sie kein Wasser, das mikrobiologisch unsicher oder von unbekannter Qualität ist;
- wenn Sie den Medienbehälter mit Wasser befüllen, stellen Sie zunächst das Ventil in die Rückspülposition und öffnen Sie dann das Handventil etwas. Befüllen Sie den Behälter langsam, um ein Austreten von Medium aus dem Behälter zu vermeiden;
- wenn Sie den Wasseranschluss (Bypass oder Verteiler) installieren, schließen Sie zunächst das Leitungssystem an. Warten Sie vor der Installation jeglicher Kunststoffkomponenten, bis erhitzte Teile abgekühlt und geklebte Teile ausgehärtet sind. O-Ringe, Muttern und Ventil dürfen nicht mit Grundier- oder Lösungsmittel in Kontakt kommen.

## 4.2 Anschließen des Enthärters an die Leitungen

### Tip



Um Ihren Enthärter vor eingehenden Sediment- und Eisenpartikeln zu schützen, empfiehlt Pentair, der Anlage vorgelagert einen 100 µm Vorfilter zu installieren.

### Verpflichtung



Das Gerät sollte gemäß den Herstellerempfehlungen installiert werden und alle geltenden Sanitärrichtlinien erfüllen.

### 4.2.1 Installationslayout

### Verpflichtung



Diese Zeichnung gilt für Systeme mit 368-Ventil. Vor der Installation ist sicherzustellen, dass das Ventilmodell mit dem im Handbuch aufgeführten Ventil übereinstimmt!

Siehe: Allgemein [→Seite 45]

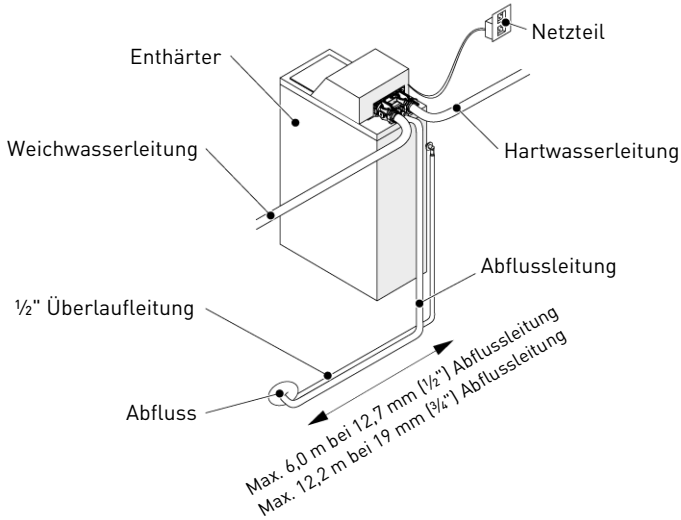

### 4.2.2 Eingangswasserleitung

Bei Nutzung von Gewindeanschlüssen müssen die Anschlüsse unter Verwendung von PTFE (Klempner-Band) auf den Gewinden von Hand angezogen werden.

Bei Schweißanschlüssen (Metallanschlüssen) dürfen die Anschlüsse an das Ventil nicht während der Lötarbeiten erfolgen.

### Hinweis



Zum Bestimmen der Anschlüsse siehe Kapitel Allgemein [→Seite 45].

Unter Druck dehnen sich Verbundbehälter in ihrer Länge und ihrem Umfang aus. Um die vertikale Ausdehnung zu kompensieren, müssen die Rohranschlüsse an das Ventil ausreichend flexibel sein, um eine übermäßige Beanspruchung von Ventil und Behälter zu vermeiden.

Darüber hinaus dürfen weder das Ventil noch der Behälter jegliches Gewicht der Rohrleitungen tragen. Daher müssen die Rohrleitungen an einer festen Struktur (z. B. Rahmen, Gestell, Wand,...) befestigt werden, damit ihr Gewicht nicht auf Ventil und Behälter lastet.



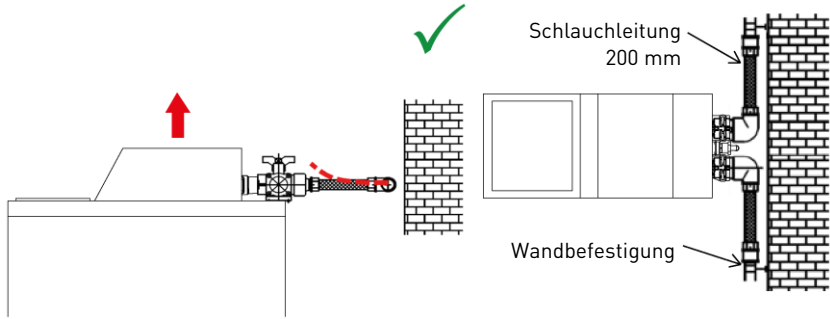

- Die Abbildungen oben zeigen, wie die Leitungsanschlüsse zu montieren sind;
- um die Längenausdehnung des Behälters angemessen kompensieren zu können, müssen die flexiblen Leitungen **horizontal** angebracht werden;
- eine Installation des flexiblen Leitungsanschlusses in vertikaler Position bewirkt statt einer Kompensierung der Längenausdehnung eine zusätzliche Belastung für die Ventil- und Behälterbaugruppe. Daher ist dies zu vermeiden;
- der flexible Leitungsanschluss muss darüber hinaus gestreckt installiert werden, um eine Überlänge zu vermeiden. Etwa 20-40 cm sind ausreichend;
- wie in der nachfolgenden Abbildung dargestellt, beanspruchen überlange und nicht gestreckte flexiblen Leitungsanschlüsse das Ventil und das Behältersystem, wenn das System mit Druck beaufschlagt wird: Links ist das drucklose System dargestellt, auf der rechten Seite ist zu sehen, wie die flexiblen Leitungsanschlüsse das Ventil anheben, wenn sie sich unter Druck strecken. Dieser Effekt ist bei semiflexiblen Leitungen sogar noch größer;
- ist keine ausreichende vertikale Kompensation vorhanden, kann dies zu diversen Beschädigungen führen, sowohl am Ventilgewinde, an dem der Behälter angeschlossen wird, als auch am Innengewinde des Behälters, an dem das Ventil angeschlossen wird. In manchen Fällen können auch die Ein- und Ausgangsanschlüsse des Ventils beschädigt werden;

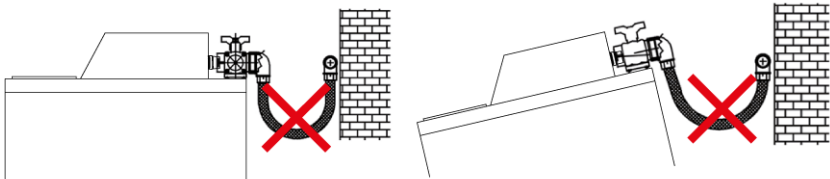

- in jedem Fall jedoch können Störungen durch nicht sachgemäße Installationen und/oder Leitungsanschlüsse zu einem Verlust der Garantie für die Pentair-Produkte führen;
- in gleicher Weise ist die Verwendung von Schmiermittel\* [→Seite 49] am Ventilgewinde nicht zulässig und führt zu einem Verlust der Garantie für Ventil und Behälter. Die Verwendung von Schmiermittel an dieser Stelle bewirkt eine Überdrehung des Ventils, die das Ventilgewinde oder das Behältergewinde beschädigen kann, selbst wenn die Leitungsanschlüsse entsprechend der oben beschriebenen Vorgehensweise hergestellt wurden.

\*Anmerkung: Kein Schmiermittel auf Kohlenwasserstoffbasis verwenden. Diese Schmiermittel beschädigen die Ventilstruktur und verursachen Störungen. Verwenden Sie ausschließlich 100 % silikonbasierte Schmiermittel.

### 4.3 WLAN

#### Verpflichtung

**! Die ConnectMySoftener-App muss auf Ihrem Mobilgerät installiert sein, um die Steuerung mit dem WLAN-Netz zu verbinden!**



1. Laden Sie die **ConnectMySoftener**-App von oder auf Ihr Mobilgerät herunter.

2. Öffnen Sie die **ConnectMySoftener**-App.
  - ⇒ Auf Ihrem Mobilgerät.
3. Erstellen Sie Ihr Konto.
  - ⇒ Folgen Sie dazu der Anleitung in der App.

## 5 Programmierung

### Hinweis



Je nach Systemkonfiguration/Einstellungen können einige Funktionen/Parameter nicht verfügbar sein/angezeigt werden.

## 5.1 Anzeige

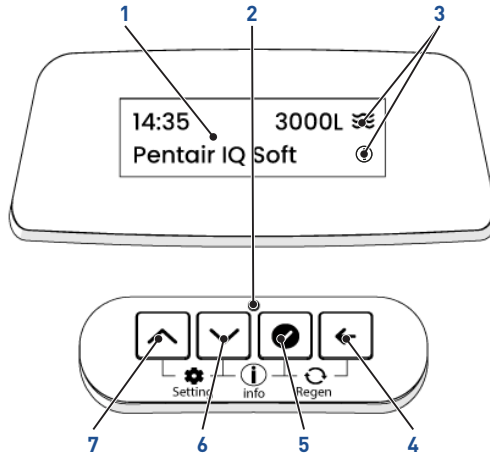

1. Bild

- Die Hintergrundfarbe des Bilds ändert sich je nach Ventilzustand:
  - Weiß: In Betrieb/Programmierung (ordnungsgemäße Funktion)
  - Blau: Konnektivität
  - Grün: Regeneration
  - Gelb: Geringfügige Störung
  - Rot: Maßgebliche Störung

2. LED der Spannungsversorgung

3. Symbole

- Durchfluss: In den letzten 5 Sekunden Prüfzeitraum wurden Turbinenimpulse erkannt.
- Info: Informationsbild, Aufruf anhand der Taste + .
- Verbunden: Die Steuerung ist mit dem WLAN-Netz verbunden
- Verbindung gescheitert: Die Verbindung zum WLAN-Netz konnte nicht erstellt werden.

Mineralstoffmenge im Wasser

Beispiel:

4. Taste Zurück

- Zurück zum vorherigen Menü/Betriebsart oder Parameteränderungen rückgängig machen.

5. Taste Bestätigen

- Bestätigt/übernimmt den angezeigten Wert.



6. Abwärtstaste

- Menüauswahl nach unten scrollen/Wert verringern.

7. Aufwärtstaste

- Menüauswahl nach oben scrollen/Wert erhöhen.

## 5.2 Schnellstart der Steuerung

1. Wählen Sie das Untermenü mit  und .

2. Drücken Sie , um die Auswahl des Untermenüs zu bestätigen.

⇒ Die Parameter des gewählten Untermenüs werden angezeigt.

3. Wählen Sie den gewünschten Parameter mit  und .

4. Drücken Sie , um die Auswahl des Parameters zu bestätigen.

⇒ Die Steuerung zeigt das Untermenü mit dem gewählten Parameter an.

5. Diesen Vorgang für alle Untermenüs (**Sprachen, Härteeinheit, Härteeinstellung, Salzdosierung, WLAN, Uhrzeit, Datum**) wiederholen.

6. Bestätigen Sie nach der Einstellung, um das **Servicemenü** anzuzeigen.

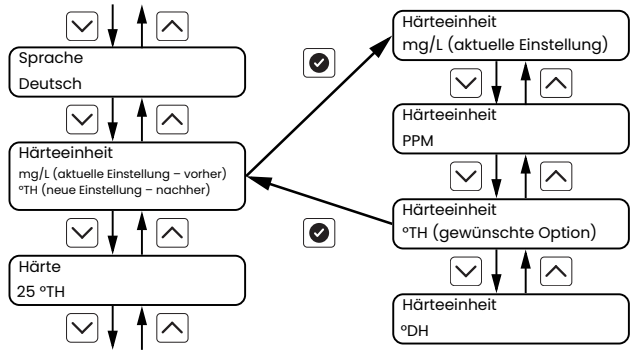

### 5.2.1 WLAN

#### Verpflichtung



Die ConnectMySoftener-App muss auf Ihrem Mobilgerät installiert sein, um die Steuerung mit dem WLAN-Netz zu verbinden!







Siehe WLAN [→Seite 49].

#### Tipp



Die Seriennummer des Enthärters befindet sich auf der Rückseite des Salzdeckels und sein PIN-Code auf dem Gerät.

Verbinden Sie die Steuerung mit dem WLAN-Netzwerk.

1. Drücken Sie , um den Parameter auszuwählen.
2. Scrollen Sie mit  und  bis zur Option **Konfigurieren**, um die Steuerung mit dem WLAN-Netzwerk zu verbinden.
3. Drücken Sie , um die Einstellung zu bestätigen.
  - ⇒ Im Konfigurationsmodus wird die Maske blau.
4. Klicken Sie in der **ConnectMySoftener**-App auf **+**.
  - ⇒ Auf Ihrem Mobilgerät.
5. Folgen Sie den Anweisungen in **ConnectMySoftener**.
  - ⇒ Auf Ihrem Mobilgerät.
  - ⇒ Die Maske am Enthärter wird weiß angezeigt, sobald das Gerät verbunden ist.
  - ⇒ In allen Masken wird das WLAN-Icon angezeigt.
6. Drücken Sie  oder , um den vorherigen/nächsten Parameter anzuzeigen.

**WLAN-PIN xxxxxx**

**Konfiguration**

## WLAN-Status

### Aktueller Status

Im Wartungsbetrieb.

**WLAN-Status**

**Verbunden** 

**WLAN-Status**

**Deaktiviert**

### Verbindung fehlgeschlagen

Das Gerät hat die Verbindung verloren, weil das WLAN-Signal nicht stark genug ist. Installieren Sie einen WLAN-Repeater in der Nähe Ihres Geräts.

**WLAN-Status**

Verbindung fehlgeschlagen 

### Kein SSID/PASSWORT

Das Kopplungsverfahren ist gescheitert. Der Enthärter konnte keine Verbindung zum WLAN-Netz aufbauen.

Prüfen Sie die folgenden Punkte und wiederholen Sie den Kopplungsvorgang:

1. Das Passwort Ihres WLAN-Heimnetzes ist in der **ConnectMySoftener**-App richtig eingetragen.
2. Das Passwort enthält weder „-“ noch /-Zeichen.
3. Die Frequenz Ihres WLAN-Netzwerks beträgt 2,4 GHz.

**WLAN-Status**



**Kein SSID/PASSWORT**

## 5.3 Einstellungen

Nach der **Einrichtung** können Sie bestimmte Parameter anpassen und Ihr System in den **Abwesenheitsmodus** schalten, die **WLAN**-Verbindung verwalten und **Salz-Warnungen** sowie **Dauerdurchflusswarnungen** konfigurieren.

### 5.3.1 Navigation und Einstellungen

- ✓ Im **Wartungsbetrieb**.

1. Drücken Sie gleichzeitig auf  und , um das **Einstellungsmenü** aufzurufen.
2. Die Menüs und Parameter werden in allen Menüs auf die gleiche Weise wie im **Einrichtungsmenü** ausgewählt/ eingestellt.

### 5.3.2 Menü Benutzereinstellungen

#### Parameter

**Uhrzeit**, **Regenerationszeit**, **Datum**, **Sprache** und die **Härte** des Zuflusswassers können angepasst werden.

1. Öffnen Sie das **Menü Benutzereinstellungen**.

2. Wählen und ändern Sie die Parameter nach Bedarf.

## Abwesenheitsmodus

Der **Abwesenheitsmodus** schaltet das System in den Standby-Betrieb, wenn Sie auf Reisen sind. Wenn der Modus eingeschaltet ist, löst das Ventil eine Regeneration aus und unterbricht den Vorgang nach dem Besatzungszyklus. Dadurch wird der Medienbehälter von der Leitung isoliert, um die Bakterienvermehrung während der Dauer der Abwesenheit zu verhindern. Vor dem **Enddatum Abwesenheit** spült das System den Medienbehälter und lässt die Sole ab.

1. Öffnen Sie das **Menü Benutzereinstellungen**.
2. Wählen und aktivieren Sie den **Abwesenheitsmodus** wenn Sie in Urlaub fahren.
3. Stellen Sie das **Enddatum Abwesenheit** ein.

## Dauerdurchflusswarnung

Die **Dauerdurchflusswarnung** wird verwendet, um Wasseraustritt in den Leitungen oder ein geöffnetes Ventil festzustellen. Sie kann eingeschaltet werden, um eine Warnung auszulösen, wenn der Durchfluss über einen eingestellten Zeitraum hinaus einen vorgegebenen Wert übersteigt.

1. Öffnen Sie das **Menü Benutzereinstellungen**.
2. Wählen Sie die **Dauerdurchflusswarnung** und schalten Sie sie ein.
3. Stellen Sie den Mindestdurchfluss ein, um die Zeit bis zum Auslösen der **Warnungsverzögerung** einzustellen.
4. Stellen Sie die **Warnungsverzögerung** ein (Zeit während der der Durchfluss über dem Mindestdurchfluss liegt, bis eine Warnung ausgelöst wird).

### 5.3.3 WLAN-Menü

Wenn die WLAN-Verbindung unterbrochen wurde, kann sie wiederhergestellt werden.

1. Öffnen Sie das **WLAN-Menü**.
2. Siehe WLAN [→Seite 52].

### 5.3.4 Menü Warnungseinstellungen

Mit diesem Menü können Sie eine Warnung nach einer gewissen Anzahl Regenerierungen auslösen. Sie wird als **Salznachfüllwarnung** bezeichnet.

## Einstellen

1. Öffnen Sie das **Menü Warnungseinstellungen**.
2. Wählen Sie die **Salznachfüllwarnung** und schalten Sie sie ein.
3. Stellen Sie die **Anzahl der Regenerationen** bis zum Auslösen der Warnung ein.

## Zurücksetzen

### Verpflichtung



**Sobald der Solebehälter bis zum maximalen Füllstand mit Salz gefüllt ist, muss die Salznachfüllwarnung zurückgestellt werden!**

1. Öffnen Sie das **Menü Warnungseinstellungen**.
2. Wählen Sie die **Rückstellung Salz-Warnung** und schalten Sie sie ein.

## 5.4 Diagnosemenü

1. Drücken Sie auf  + , um die **Diagnose**-Untermenüs anzuzeigen.
2. Scrollen Sie mit  und  durch die verschiedenen Untermenüs, um das gewünschte Untermenü auszuwählen.
3. Drücken Sie , um die Einstellung zu bestätigen.
4. Scrollen Sie mit  und  durch die verschiedenen Untermenü-Informationen.

5. Drücken Sie auf , um zum **Diagnose-Menü** zurückzukehren.
6. Wiederholen Sie diesen Vorgang ggf. ab Punkt 3.

## 6 Inbetriebsetzen

### Hinweis



Pentair empfiehlt die Einstellung einer Härte am Auslass zwischen 50 und 100 mg/L CaCO<sub>3</sub>.

1. Befüllen Sie den Solebehälter mit Salz.
2. Stellen Sie das Sicherheitssoleventil im Solerohr ein, um sicherzustellen, dass der Überlaufwinkel oberhalb des Schwimmers angebracht ist.
3. Nachdem der Enthärter einige Minuten im Betriebsmodus gelaufen ist, führen Sie am Auslasswasser einen Härte-test durch, um sicherzustellen, dass das Wasser entsprechend den Anforderungen aufbereitet wird. Passen Sie gegebenenfalls die Mischvorrichtung entsprechend an.

## 7 Betrieb

### 7.1 Anzeige

#### 7.1.1 Farbe der Betriebsanzeige

Die Hintergrundfarbe des Displays ändert sich nach Zustand des Systems:

#### Weiß

Im Service- oder Programmiermodus.

14:35 3000L   
Pentair IQ Soft

#### Blau

Im Verbindungsmodus. Siehe WLAN [[→Seite 52](#)].

WLAN-xxxxxx  
Konfiguration

#### Grün

Während einer Regeneration.

Positionierung  
auf Schnellspülen

#### Gelb

Erkennung einer geringfügigen Störung. Siehe Behebung [[→Seite 59](#)].

Wartungserin-  
nerung

#### Rot

Erkennung einer maßgeblichen Störung. Siehe Behebung [[→Seite 59](#)].

MOTORHALT

### 7.1.2 Während des Betriebs

Die Anzeige des Displays wechselt alle 5 Sekunden zwischen den folgenden Wartungsbildern:

Produkttyp:

14:35 3000L   
Pentair IQ Soft

Nächste Regeneration (ca.):

Nächste Regeneration  
3h

Verbleibende Salzmenge:

Verbleibendes Salz  
%

WLAN-Status

WLAN-Status  
Verbunden 

Aktueller Durchfluss:

Aktueller Durchfluss  
5 L/Min

Kundenspezifischer Text (falls programmiert):

Kundenspezifischer Text\_1  
Kundenspezifischer  
Text\_2

Diese Wartungsbilder können auch mit  und  auf- und abgescrollt werden.

### 7.1.3 Während einer Regeneration

Das Display zeigt den aktuellen Zyklus mit der verbleibenden Zeit oder den nachfolgenden Zyklus an. Einige Beispiele:

Rückspülzyklus:

Rückspülen  
Dauer 5 von 12 Min.

Fahren auf die Schnellspülposition:

Positionierung  
auf Schnellspülen

Schnellspülzyklus:

Schnellspülen  
Dauer 2 von 5 Min.

Fahren zur Besalzungsposition:

Positionieren auf  
Besalzen



## 7.2 Empfehlungen

- Verwenden Sie ausschließlich Regenerationssalze zur Wasserenthärtung gemäß EN973;
- für einen optimalen Systembetrieb wird die Verwendung reiner Salze ohne Verunreinigungen empfohlen (zum Beispiel Salz-Granulat);
- verwenden Sie kein Streu-, Block- oder Steinsalz;
- während des Desinfektionsvorgangs (sowohl bei Flüssig- als auch bei Elektrochlorung) können Chlorkomponenten freigesetzt werden, welche die Lebensdauer der Ionenaustauscharze verkürzen können. Weitere Informationen finden Sie in den Produktkenndaten des Herstellers des Mediums.

## 7.3 Manuelle Regeneration

### Verpflichtung



Die Steuerung muss in Betrieb sein, um diesen Vorgang zu aktivieren!

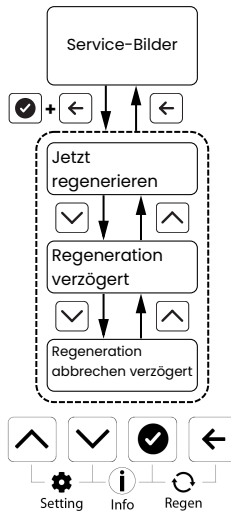

- zeigt das Menü **Manuelle Regeneration** aus den **Service-Bildern** an.
- zeigt den **vorherigen** Parameter an.
- zeigt den **nächsten** Parameter an.
- geht zurück zu den **Service-Bildern**.

### 7.3.1 Auslösen einer sofortigen oder zeitverzögerten Regeneration

Regenerationsmöglichkeiten:

- Jetzt (die Regeneration beginnt sofort. Die Steuerung öffnet die Regenerationsmaske);
- Verzögert (die Steuerung schaltet in die Wartungsmaske zurück. Die Regeneration beginnt zur geplanten Uhrzeit.);
- Abbruch (keine Regeneration und die Steuerung schaltet in die Wartungsmaske zurück).

1. Drücken Sie einmal auf , um das Regenerationsmenü zu öffnen.
2. Wählen Sie die gewünschte Option mit und .
3. Drücken Sie auf , um die Auswahl zu bestätigen.

Jetzt  
regenerieren

## 7.3.2 Überspringen von Regenerationszyklen

1. Drücken Sie , um zum nächsten Regenerationszyklus zu springen.

## 7.3.3 Abbrechen einer Regeneration

1. Drücken Sie 3 Sekunden lang , um die Regeneration abzubrechen und zur Wartungsposition zurückzukehren.
  - ⇒ Beim Abbruch einer Regeneration und falls ein Teil oder das gesamte Regenerationsmittel schon in den Medienbehälter gesaugt wurde, ist sicherzustellen, dass hinreichend gespült wurde, bevor die Regeneration abgebrochen wird.

## 7.4 Betrieb während eines Stromausfalls

- Alle Programmeinstellungen werden in einem permanenten Speicher gespeichert;
- während eines Stromausfalls werden die aktuelle Ventilstellung, die vergangene Zeit des Zyklusschritts und die Uhrzeit gespeichert und wiederhergestellt, wenn die Stromversorgung wieder gewährleistet ist;
- die Uhrzeit wird während eines Stromausfalls gespeichert und die Zeitanzeige wird entsprechend angepasst, sobald die Stromversorgung wieder gegeben ist (insofern die Stromversorgung innerhalb von 12 Stunden wiederhergestellt ist);
- wenn die Stromversorgung nach einem Stromausfall wiederhergestellt ist, blinkt die Uhrzeit auf dem Hauptdisplay bis eine Taste gedrückt wird.

# 8 Wartung

### Verpflichtung

-  Um ein einwandfreies Funktionieren des gesamten Systems zu gewährleisten, müssen Reinigung und Wartung in regelmäßigen Intervallen erfolgen und in den Wartungsaufzeichnungen dokumentiert werden.

### Verpflichtung

-  Instandhaltungs- und Wartungsarbeiten dürfen nur von qualifiziertem Personal durchgeführt werden. Andernfalls kann die Garantie erlöschen.

## 8.1 Allgemeine Inspektion der Anlage

### Tipp



#### Muss mindestens einmal im Jahr durchgeführt werden!

Desinfizieren und reinigen Sie das System mindestens einmal jährlich oder wenn das aufbereitete Wasser Geschmacks- oder Geruchsveränderungen aufweist.

## 8.2 Hinzufügen von Salz

### Tipp



Füllen Sie nicht zu viel Salz in den Solebehälter, wenn bald eine Reinigung des Solebehälters ansteht.

1. Entfernen Sie die Salzklappe (1).
2. Kippen Sie Salz in den Trichter (2) bis 5 mm unter der Trichteroberkante.
3. Schließen Sie die Salzklappe (1).

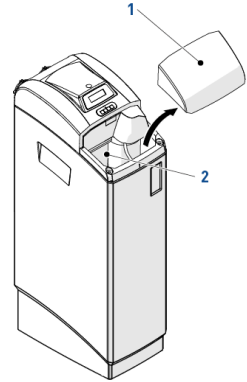

## 9 Behebung

Bitte befolgen Sie für sämtliche Kundendienstanfragen diese Vorgehensweise:

1. Tragen Sie die für eine Anfrage um technische Unterstützung erforderlichen Informationen zusammen.
  - ⇒ Produktkennzeichnung (siehe Position des Typenschildes [→Seite 42] und Werkseinstellung [→Seite 2]);
  - ⇒ An der Steuerung angezeigte Fehlerbeschreibung;
2. Wenden Sie sich an Ihren lokalen Händler, der dieses Gerät eingebaut hat.
  - ⇒ Kontaktieren Sie diesen ebenfalls, wenn das Wasser einen salzigen Geschmack hat, es nicht enthärtet wird oder kein Salz verbraucht wird.

### 9.1 ConnectMySoftener-App

- ✓ Absturz der **ConnectMySoftener**-App.
3. Lesen Sie die FAQ auf unserer Webseite.
  - ⇒ [https://www.pentair.eu/sites/default/files/2022-10/ConnectMySoftener-FAQ\\_en.pdf](https://www.pentair.eu/sites/default/files/2022-10/ConnectMySoftener-FAQ_en.pdf)
4. Notieren Sie die Seriennummer und den eindeutigen PIN-Code des Geräts.
5. Beschreiben Sie das Problem, möglichst einschließlich Screenshots.
6. Geben Sie die Spezifikationen des Mobilgeräts an, auf dem Sie die App benutzen.
  - ⇒ Android X.X, Marke Y, Typ Z, iOS X.X, iPhone Y.
7. Notieren Sie die **ConnectMySoftener**-Version.
8. Schicken Sie diese Daten an den technischen **ConnectMySoftener**-Support.
  - ⇒ **E-Mail:** connectmysoftenerhome@pentair.com

# 1 Cuestiones generales

## ⚠ ¡ATENCIÓN!



Antes de manejar el sistema, el usuario deberá leer y comprender las instrucciones incluidas en este documento. Deben respetarse las instrucciones de seguridad. Conserve este documento para futuras consultas.

### 1.1 Alcance de la documentación

La documentación proporciona la información necesaria para el uso correcto del producto. Informa al usuario para garantizar una ejecución eficiente de los procesos de instalación, funcionamiento o mantenimiento.

El contenido de este documento se basa en la información disponible en el momento de su publicación. La versión original del documento se redactó en inglés.

Por motivos de seguridad y protección medioambiental, deberán seguirse las instrucciones de seguridad indicadas en esta documentación.

El fabricante se reserva el derecho a introducir modificaciones en cualquier momento y sin previo aviso.

Este manual sirve únicamente como referencia, por lo que no incluye todas las situaciones que se pueden producir durante la instalación del sistema. La persona que vaya a instalar este equipo debería contar con:

- conocimientos sobre el acondicionamiento de agua y cómo establecer los ajustes de programador correctos;
- conocimientos básicos de fontanería.

Este documento está disponible en otros idiomas en [www.pentair.eu/product-finder/product-type/softeners](http://www.pentair.eu/product-finder/product-type/softeners).

### 1.2 Gestión de versiones

Versión	Fecha	Autores	Descripción
A	25.07.2024	BRY/GPI	Primera edición

### 1.3 Identificador del fabricante, identificación del producto

Identificación del producto: IQ Soft Cabinet Softener

### 1.4 Normas aplicables

Es necesario cumplir con las directrices siguientes:

- 2014/35/UE: Directiva sobre baja tensión;
- 2014/30/UE: Compatibilidad electromagnética;
- 2014/53/UE: Directiva sobre emisiones de radio;
- 2011/65/UE: Restricción del uso de determinadas sustancias peligrosas en equipos eléctricos y electrónicos (RoHS);
- Reglamento CE 1908/2006: relativo al registro, la evaluación, la autorización y la restricción de las sustancias químicas (REACH);
- UNI EN ISO9001.

Cumple las normas técnicas siguientes:

- EN IEC 60335-1;
- EN IEC 61010-1;
- CISPR 14-1;
- CISPR 14-2;
- ETSI EN 300 328;
- ETSI EN 301 489-1;
- ETSI EN 301 489-17;
- EN IEC 61326-1;
- UNI EN 14743.

### 1.5 Límite de responsabilidad

Los productos Pentair Water Treatment EMEA están cubiertos, en determinadas condiciones, por una garantía del fabricante que puede ser reclamada por los clientes directos de Pentair. Los usuarios deberán ponerse en contacto con el distribuidor de este producto para conocer las condiciones aplicables y en caso de una potencial reclamación dentro de la garantía.

Cualquier garantía ofrecida por Pentair en relación con el producto perderá su validez en caso de:

- instalación realizada por una persona que no sea profesional del agua;
- instalación inadecuada, programación inadecuada, uso negligente, manejo y/o mantenimiento inadecuados que puedan ser la causa de cualquier tipo de daños al producto;
- intervención inadecuada o no autorizada en el programador o los componentes;
- conexión/montaje incorrectos, inadecuados o erróneos de sistemas o productos con este producto o viceversa;
- uso de grasas, sustancias químicas o lubricantes no compatibles y no indicados por el fabricante como compatibles con el producto;
- fallo debido a una configuración y/o un dimensionamiento erróneos.

Pentair declina toda responsabilidad en caso de equipos instalados por el usuario en secciones anteriores o posteriores al punto de instalación de los productos Pentair así como en caso de procesos/procesos de producción instalados y conectados en torno a la instalación o relacionados de algún modo con ella. Las perturbaciones, los fallos o los daños directos o indirectos provocados por dichos equipos o procesos también quedan excluidos de la garantía. Pentair declina toda responsabilidad por cualquier daño o pérdida de beneficios, ingresos, uso, producción o contratos o por cualquier pérdida o daño indirecto, especial o emergente que pudiera tener lugar. Consulte la lista de precios de Pentair para obtener información adicional sobre los términos y condiciones aplicables a este producto.

## 2 Seguridad

### 2.1 Ubicación de la etiqueta de serie

#### Obligatorio

**! Asegúrese de que las etiquetas serie y de seguridad del dispositivo sean totalmente legibles y estén limpias.**

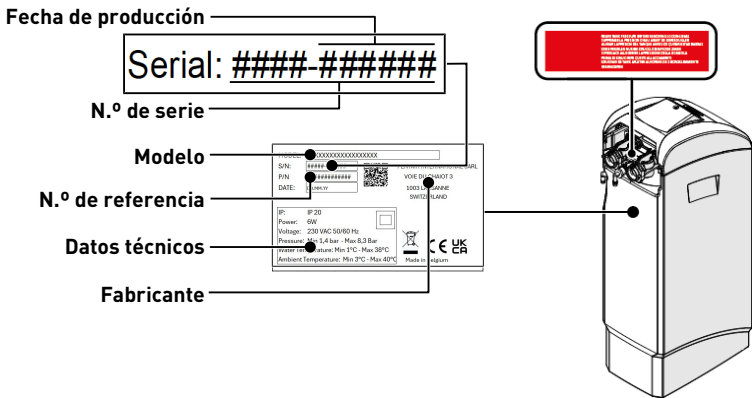

### 2.2 Peligros

Deberán respetarse todas las instrucciones de seguridad y protección contenidas en este documento a fin de evitar lesiones temporales o permanentes, daños materiales o contaminación medioambiental. Al mismo tiempo, deberán respetarse todas las normativas legales y medidas de protección medioambiental y de prevención de accidentes, así como cualquier normativa técnica reconocida relativa a los métodos de trabajo adecuados y libres de riesgos aplicables en el país y en el lugar de uso del dispositivo. El incumplimiento de cualquier regla de seguridad y protección, además de cualquier normativa técnica y legal en vigor, conllevará riesgos de sufrir lesiones temporales o permanentes, daños materiales y contaminación medioambiental. Este producto no está concebido para tratar aguas no seguras desde el punto de vista microbiológico o cuya calidad se desconozca, sin una desinfección previa o posterior adecuada del producto.

## 2.2.1 Personal

### ¡ATENCIÓN !

#### Riesgo de lesiones por manipulación inapropiada.

Solo personal cualificado y profesional, apoyándose en su formación, experiencia y especialización, además de sus conocimientos de la normativa, las normas de seguridad y las operaciones realizadas, cuenta con la autorización pertinente para llevar a cabo las tareas necesarias.

### ¡ADVERTENCIA !

#### Aparato

Este aparato puede ser utilizado por niños a partir de 8 años y por personas con capacidades físicas, sensoriales o mentales reducidas o con falta de experiencia y conocimientos, siempre que sean supervisados o hayan sido instruidos en el uso seguro del aparato y comprendan los peligros que conlleva su utilización.

### ¡ADVERTENCIA !

#### Niños

Los niños no deben jugar con el aparato.

La limpieza y rellenado de sal no debe ser realizada por niños sin la supervisión de un adulto.

### Obligatorio

 **Cualquier otra operación de mantenimiento debe ser realizada únicamente por personal cualificado y profesional.**

## 2.2.2 Transporte

Para garantizar un correcto funcionamiento del sistema, respete los puntos siguientes:

- No tumbe ni dé la vuelta al descalcificador en ningún momento. La sustancia activa puede adherirse al distribuidor superior y obstruir sus ranuras o entrar en la válvula e interferir en el funcionamiento del descalcificador;
- tenga cuidado de no golpear el descalcificador;
- use todos los sistemas de izado de seguridad para desplazar el descalcificador;
- no levante el descalcificador tirando de la válvula ni del bypass.

## 2.2.3 Material

En primer lugar, compruebe si el producto ya está equipado con una fuente de alimentación; si no es así, se le debe suministrar energía con las siguientes características:

Frecuencia de la corriente de salida	50/60 Hz	Mínima absorción de energía	6 W
Tensión de la corriente de salida	12 V CA	Clase de aislamiento	II
Tipo de conector	O.D. 5.5 mm x I.D. 2.1 mm		

Las características de entrada de la fuente de alimentación dependen de la red eléctrica disponible en el lugar.

### ¡PELIGRO !

 **Es fundamental elegir una fuente de alimentación correcta para garantizar la seguridad de los usuarios; si no se considera capacitado, consulte a un profesional.**

### Obligatorio

 **Compruebe siempre en primer lugar si el transformador suministrado es compatible con la red eléctrica local.**

Deberán respetarse los puntos siguientes a fin de garantizar un funcionamiento correcto del sistema y la seguridad del usuario:

- No introduzca los dedos en el sistema (riesgo de sufrir lesiones con componentes móviles y descargas provocadas por la tensión eléctrica).

## 2.3 Higiene y saneamiento

### 2.3.1 Problemas sanitarios

#### Almacenamiento y comprobaciones preliminares

- Compruebe que el depósito de sal y el pozo de salmuera estén limpios y no tengan rebabas, restos ni residuos.
- Compruebe la integridad del embalaje. Compruebe que no haya daños ni signos de contacto con líquidos a fin de garantizar que no ha tenido lugar contaminación externa alguna.
- El embalaje posee una función protectora y debe retirarse justo antes de la instalación. Para el transporte y el almacenamiento, se han de tomar medidas adecuadas a fin de evitar la contaminación de los propios materiales y objetos.

#### Conjunto (Assembly)

- Monte solo con componentes compatibles con las normas de agua potable.
- Tras la instalación y antes del uso, realice una o más regeneraciones manuales a fin de limpiar el lecho de sustancia activa. Durante dichas operaciones, no utilice el agua para consumo humano. Realice una desinfección del sistema en caso de instalaciones para el tratamiento de agua potable para consumo humano.

#### ¡Información !

 Esta operación deberá repetirse en caso de llevarse a cabo operaciones de mantenimiento ordinarias y extraordinarias.

También se han de repetir siempre que el sistema permanezca inactivo durante un tiempo prolongado.

#### ¡Información !

 Válido solo para Italia

En caso de tratarse de un equipo utilizado de conformidad con la norma DM25, serán de aplicación todas las señales y las obligaciones que emanen de la misma.

### 2.3.2 Medidas de higiene

#### ¡PELIGRO !

 No utilice agua de calidad desconocida o insegura desde el punto de vista microbiológico sin una desinfección adecuada antes o después del descalcificador.

#### ¡ADVERTENCIA !

 Los descalcificadores de agua que usan cloruro de sodio para la regeneración añaden sodio al agua.

Las personas que deben seguir una dieta baja en sodio deberán tener en cuenta el aporte de sodio del agua en su ingesta de sodio total.

#### Desinfección

- Los materiales empleados para la fabricación de nuestros productos cumplen la normativa para su uso con agua potable; los procesos de fabricación también están orientados a preservar estos criterios. No obstante, el proceso de producción, distribución, montaje e instalación podría crear condiciones para la proliferación bacteriana, lo que podría provocar problemas de malos olores y contaminación del agua.
- Por tanto, se recomienda encarecidamente esterilizar los productos.
- Se recomienda una limpieza máxima durante el montaje y la instalación.
- Para la desinfección, utilice hipoclorito sódico o cálcico y lleve a cabo una regeneración manual.

## 3 Descripción

### 3.1 Especificaciones técnicas

#### ¡Información !



Todos los cálculos se basan en una dosis de sal que establece el estándar del PCB.

La instalación del descalcificador tiene en cuenta un prefiltro compuesto por una carcasa de filtro de 10" (PN 150543) y un cartucho bobinado de 10" y 100 micras (PN WWP100P10).

Los caudales máximos son datos indicativos. Caudal máximo que producir para respetar la velocidad de servicio requerida para un intercambio de iones óptimo por recomendación de los fabricantes de la resina, independientemente de la presión de entrada.

Todas las cifras de consumo se corresponden con una presión de entrada de 3 bares. Los valores pueden variar según las condiciones y la programación locales.

#### 3.1.1 Aspectos generales

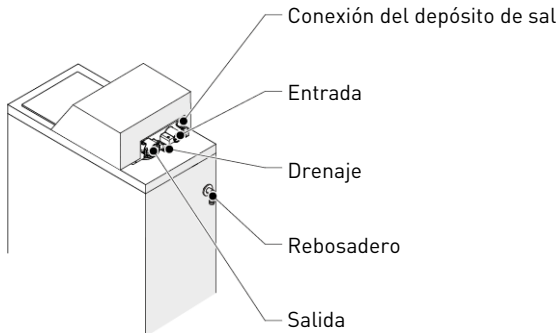

#### Configuración

IQ Soft Cabinet Softener	micro	mini	medio	maxi
Tamaño del depósito	9x13	9x16	9x22	9x32
Volumen de resina	9 L	12 L	18 L	25 L
Peso del producto	15,5 kg	20 kg	26,5 kg	36 kg
Almacenaje de sal	13	17 kg	23 kg	35 kg

#### Material

Armario del descalcificador	ABS
Cuerpo de la válvula	Noryl® rellena de vidrio; material incluido en la lista NSF
Componentes de caucho	Compuestos para agua fría; material incluido en la lista NSF
Temperatura del agua	1 – 38 °C
Temperatura ambiente	3 – 40 °C

#### Hidrostática

Presión de trabajo	1,4 – 8.3 bar, 0,14 a 0.83 MPa
Presión de prueba hidrostática	20 bares, 2 MPa



## Conexión

Entrada/Salida	¾" BSPT, macho
Conducción de drenaje	½"
Conducción de drenaje de rebosadero	½"

## Datos eléctricos

Tensión de entrada/salida de la fuente de alimentación	<ul style="list-style-type: none"> <li>EU: 230 VCA</li> <li>RU: 230 – 240 VCA</li> </ul>
Frecuencia de suministro de entrada	50-60 Hz
Tensión de funcionamiento del programador	12 VCA (requiere el uso del transformador Pentair Water incluido)
Máx. consumo de energía	6 W
Grado de protección	IP 20

Las sobretensiones temporales deben estar limitadas en duración y frecuencia.

### 3.1.2 Características de rendimiento del caudal

IQ Soft Cabinet Softener	micro	mini	medio	maxi
Número de personas <i>Asumiendo 200L por día y por persona</i>	1 - 2	3 - 6	5 - 8	7 - 8
Caudal nominal <i>Dureza residual 0 [mg/L como CaCO3 o °f]</i>	0,5 m <sup>3</sup> /h	0,7 m <sup>3</sup> /h	1,1 m <sup>3</sup> /h	1,5 m <sup>3</sup> /h
Caudal nominal <i>Dureza residual 5-10 [mg/L como CaCO3 o °f]</i>	0,6 m <sup>3</sup> /h	0,9 m <sup>3</sup> /h	1,3 m <sup>3</sup> /h	1,8 m <sup>3</sup> /h
Caudal pico <i>Dureza residual 5-10 [mg/L como CaCO3 o °f]</i>	0,9 m <sup>3</sup> /h	1,2 m <sup>3</sup> /h	1,8 m <sup>3</sup> /h	2,5 m <sup>3</sup> /h

### Capacidad y consumo de sal para una dosificación estándar

IQ Soft Cabinet Softener	micro	mini	medio	maxi
Dosis de sal	80 g/L	80 g/L	80 g/L	80 g/L
Consumo de sal por regeneración	0,7 kg	1,0 kg	1,4 kg	2,0 kg
Consumo de agua por regeneración	38 L	51 L	74 L	98 L
Capacidad del descalcificador	43,6 °f • m <sup>3</sup>	58,1 °f • m <sup>3</sup>	67,1 °f • m <sup>3</sup>	121,0 °f • m <sup>3</sup>
Capacidad del descalcificador <i>30 °f de dureza del agua de entrada y 10 °f de ajuste de dureza residual</i>	2,2 m <sup>3</sup>	2,9 m <sup>3</sup>	4,4 m <sup>3</sup>	6,1 m <sup>3</sup>

#### ¡Información !

**i** Si la diferencia entre la dureza de entrada y de salida es superior a 350 ppm, se sugiere aumentar la dosificación de sal a 120 g/L.

### 3.2 Esquema

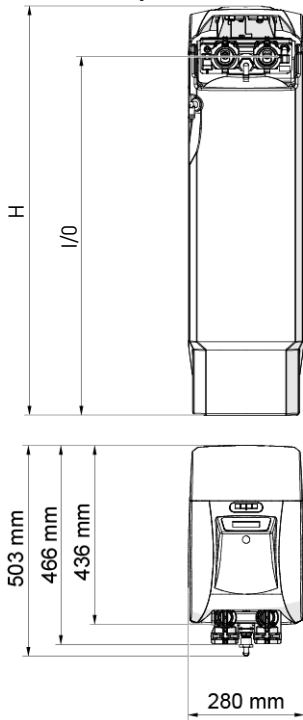

	H [mm]	I/O [mm]
micro	497	390
mini	575	458
midi	728	621
maxi	982	875

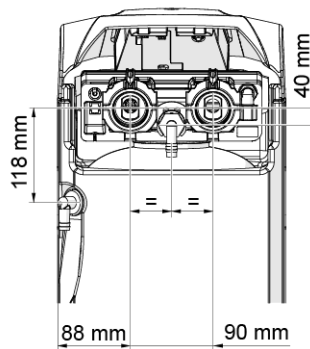

### 3.3 Accesorios incluidos

Junto con el descalcificador IQ Soft Cabinet Softener se suministran los siguientes accesorios:

- Transformador de tensión: Enchufe UE de 230 VCA a 12 VCA o enchufe RU de 230-240 VCA a 12 VCA;
- Kit de conexión de entrada/salida macho BSP de 3/4";
- Manguera de drenaje reforzada de 3 m con 2 abrazaderas
- bypass 3/4" BSPT macho;
- espacio de aire con doble conexión de drenaje.

## 4 Instalación

### 4.1 Medio ambiente

- Utilice únicamente sales regenerantes diseñadas para la descalcificación del agua. No use sal para hielo y nieve ni sal en bloques o rocas.
- Mantenga la botella de sustancia activa en posición vertical. No la gire sobre un lado, no la coloque invertida y no la deje caer. Si pone la botella al revés, la sustancia activa podría entrar en la válvula o taponar el filtro superior;
- Siga las normativas estatales y locales para la realización de pruebas con agua. No utilice agua de calidad desconocida o insegura desde el punto de vista microbiológico;
- A la hora de llenar la botella de sustancia activa, primero coloque la válvula en posición de contralavado; seguidamente, abra parcialmente la válvula manual. Llene la botella lentamente para evitar que la sustancia activa salga del depósito;
- A la hora de instalar la conexión del agua (bypass o colector), primero realice la conexión al sistema de fontanería. Deje que se enfríen las piezas calentadas y que fragüen las partes cementadas antes de instalar las de plástico. No aplique imprimador ni disolvente sobre las juntas tóricas, las roscas o en la válvula.

## 4.2 Conexión del descalcificador a las tuberías

### ¡Truco !



Para impedir que entren sedimentos y partículas de hierro en el descalcificador, Pentair recomienda instalar un filtro previo de 100 µm antes de la unidad.

### Obligatorio



La unidad ha de ser instalada de conformidad con las recomendaciones del fabricante y cumplir todos los códigos de fontanería aplicables.

### 4.2.1 Diagrama de la instalación

#### Obligatorio



Este dibujo es válido para los sistemas equipados con la válvula 368. Antes de proceder a la instalación, compruebe que el modelo de válvula se corresponde con la válvula indicada en el manual.

Consulte: Aspectos generales [→Página 64]

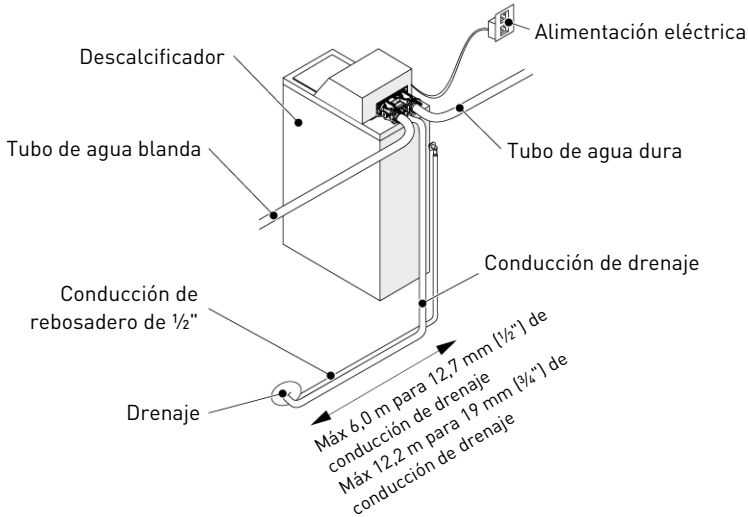

### 4.2.2 Tubería de suministro de agua

Las conexiones deben apretarse manualmente aplicando PTFE (cinta adhesiva de fontanero) en las roscas en caso de utilizarse un tipo de conexión roscado.

En caso de realizarse soldaduras con calor (conexión de tipo metálico), las conexiones a la válvula no se realizarán durante la soldadura.

### ¡Información !



Consulte el capítulo Aspectos generales [→Página 64] para identificar las conexiones.

Cuando se presuriza cualquier botella de material compuesto esta se expandirá tanto en el plano vertical como en su contorno. Para compensar la expansión vertical, las conexiones de las tuberías a la válvula deben tener la flexibilidad suficiente como para evitar sobrecargas en la válvula y la botella.

Asimismo, la válvula y la botella no deberán soportar ningún peso del tendido de tuberías. Así, es obligatorio fijar el tendido de tuberías a una estructura rígida (por ejemplo, bastidor, larguero, pared, etc.), de tal forma que su peso no ejerza presión alguna sobre la válvula y la botella.

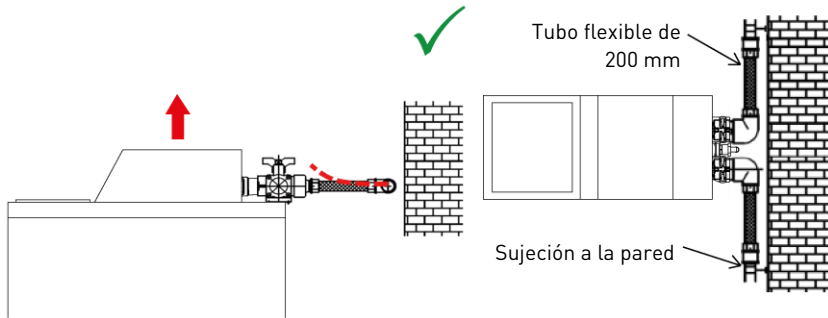

- Los diagramas anteriores ilustran cómo debe montarse la conexión de los tubos flexibles.
- A fin de compensar de manera adecuada la elongación de la botella, los tubos flexibles deben instalarse **horizontalmente**.
- En caso de que la conexión de los tubos flexibles se instale en posición vertical, en lugar de compensar la elongación generará cargas adicionales sobre el conjunto de botella y válvula. Por tanto, se ha de evitar en lo posible;
- la conexión de tubo flexible debe instalarse también estirada, evitando un largo excesivo. Por ejemplo, 20 – 40 cm es suficiente;
- Una conexión de tubería flexible excesivamente larga y no estirada provocará tensiones en el conjunto de la válvula y el depósito cuando se presurice el sistema, como se ilustra en la imagen siguiente; a la izquierda, el montaje cuando el sistema no está presurizado; a la derecha, la conexión de tubos flexibles cuando está sometida a presión tiende a levantar la válvula cuando se estira. Esta configuración resulta todavía más contraproducente cuando se utilizan tubos semiflexibles;
- Cuando no se deja compensación vertical suficiente, se pueden producir tipos de daños diferentes: bien en la rosca de la válvula que se conecta con la botella o en la conexión de rosca hembra de la botella. En algunos casos, los daños también se pueden observar en las conexiones de entrada y salida de la válvula.

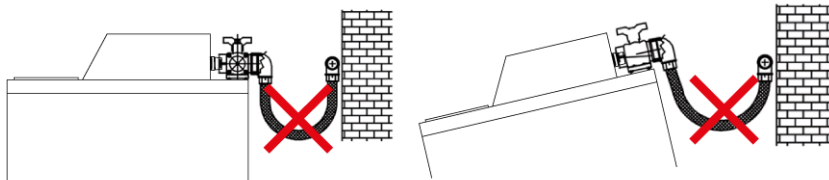

- En cualquier caso, cualquier fallo provocado por instalaciones y/o conexiones de tubo inadecuadas puede dejar la garantía de los productos Pentair sin validez;
- Del mismo modo, no se permite el uso de lubricante\* [→Página 68] en la rosca de la válvula y su uso invalidará la garantía de la válvula y de la botella. De hecho, utilizar lubricante en estos lugares puede provocar un exceso de par en la válvula, con el consiguiente daño en la rosca de la válvula o de la botella, incluso aunque la conexión a los tubos se haya realizado siguiendo el procedimiento anterior.

\*Nota: No utilice lubricantes a base de petróleo o hidrocarburos. El uso de este tipo de lubricantes podría dañar estructuralmente la válvula y provocar averías. Utilice únicamente lubricantes de sílicona 100%.

## 4.3 Wi-Fi

### Obligatorio

 Para sincronizar el programador con la red Wi-Fi, debe tener instalada la aplicación **ConnectMySoftener** en su dispositivo móvil.

1. Descargue la aplicación **ConnectMySoftener** desde  o  en un dispositivo móvil.
2. Abra la aplicación **ConnectMySoftener**.
  - ⇒ En su dispositivo móvil.
3. Cree su cuenta.
  - ⇒ Siguiendo las instrucciones de la aplicación.

## 5 Programación

### ¡Información !

 Es posible que alguna función o parámetro no esté disponible o no se muestre según la configuración del sistema.

## 5.1 Pantalla

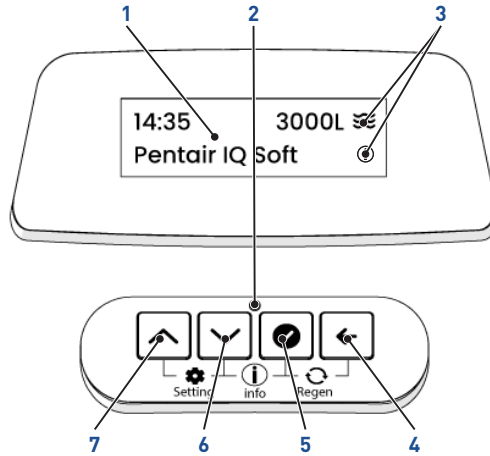







### 1. Pantalla

- La retroiluminación de la pantalla cambia de color según el estado de las válvulas:
  - Blanco: En servicio/programando (funcionando correctamente)
  - Azul: Conectividad
  - Verde: Regeneración
  - Amarillo: Error leve
  - Rojo: Error grave

### 2. LED de encendido

### 3. Iconos

-  Caudal: se han detectado pulsos de turbina en el periodo de muestreo de los últimos 5 segundos.
-  Info: Pantalla de información disponible pulsando  + .
-  Conectado: el programador está conectado a la red Wi-Fi
-  Conexión fallida: La conexión a la red Wi-Fi ha fallado.

 Cantidad de minerales en el agua

Ejemplo:

### 4. Botón atrás







### 5. Botón de confirmación

### 6. Botón flecha abajo

### 7. Botón flecha arriba

- Ir al menú/modo anterior o deshacer cambios en los parámetros.
- Confirma/guarda el valor mostrado.
- Ajusta la selección/valor del menú hacia abajo.
- Ajusta la selección/ valor del menú hacia arriba.

## 5.2 Inicio rápido del controlador

- Utilice  y  para seleccionar el submenú.
- Pulse  para validar la selección del submenú.
  - ⇒ Aparecen los parámetros del submenú seleccionado.
- Utilice  y  para seleccionar el parámetro deseado.
- Pulse  para validar la selección del parámetro.
  - ⇒ El programador muestra el submenú con el parámetro seleccionado.
- Repita este procedimiento para todos los submenús (**Idioma, Unidad de dureza, Ajuste de dureza, Dosificación de sal, Wi-Fi, Hora, Fecha**).
- Una vez terminada la configuración, valide para visualizar el **menú Servicio**.

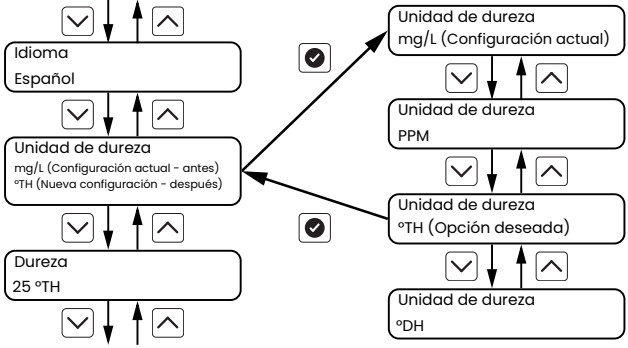

### 5.2.1 Wi-Fi







#### Obligatorio

 **Para sincronizar el programador con la red Wi-Fi, debe tener instalada la aplicación ConnectMySoftener en su dispositivo móvil.**  
 Consulte Wi-Fi [[→Página 69](#)].

#### ¡Truco !

 **El número de serie del descalcificador está escrito en la parte posterior de la cubierta de la sal y el código PIN del programador se muestra en el dispositivo.**

Conecte el programador a la red WIFI.

1. Pulse  para seleccionar el parámetro.
2. Al utilizar  y , desplácese para conectar el programador a la red Wi-Fi para **Configurar**.
3. Pulse  para validar la configuración.
  - ⇒ La pantalla se ilumina en azul durante el modo de configuración.
4. En la aplicación **ConnectMySoftener**, haga click en **+**.
  - ⇒ En su dispositivo móvil.
5. Siga las instrucciones de **ConnectMySoftener**.
  - ⇒ En su dispositivo móvil.
  - ⇒ La pantalla del descalcificador se ilumina en blanco cuando el dispositivo está conectado.
  - ⇒ El icono Wi-Fi aparece en todas las pantallas de servicio.
6. Pulse  o  para visualizar el parámetro anterior/siguiente.

Wi-Fi PIN xxxxxx  
Configuración

## Estado Wi-Fi

### Estado actual

En modo servicio.

Estado Wi-Fi  
Conectado 

Estado Wi-Fi  
Desactivado

### Conexión fallida

El dispositivo ha perdido la conexión porque la señal Wi-Fi no es lo suficientemente potente. Asegúrese de que haya un repetidor Wi-Fi instalado cerca del dispositivo.

Estado WiFi  
Conexión fallida 

### Sin SSID/CONTRASEÑA

El procedimiento de conexión no se ha realizado correctamente; el descalcificador no ha podido conectarse a la red Wi-Fi.

Sigas los siguientes pasos y repita el procedimiento de conexión:

1. verifique que la contraseña de su Wi-Fi doméstico esté escrita correctamente en la aplicación **ConnectMySoftener**.
2. verifique que la contraseña no contiene caracteres " o /.
3. verifique que la frecuencia de su red Wi-Fi es de 2,4 GHz.



Estado Wi-Fi  
Sin SSID/CONTRASEÑA

## 5.3 Ajustes

Después de la **Puesta en marcha**, es posible cambiar algunos parámetros, poner el sistema en **Modo vacaciones**, gestionar el **Wi-Fi** y configurar el **Recordatorio de sal** y las **alertas de caudal Continuo**.

### 5.3.1 Navegación y configuración

✓ Sistema en **modo Servicio**.

1. Pulse  y  simultáneamente para acceder al **menú Ajustes**.
2. Los menús y parámetros se seleccionan/configuran de la misma forma que en el **menú de Inicio**.

### 5.3.2 Menú de Ajuste de usuario

#### Parámetros

La **hora**, el **tiempo de regeneración**, la **fecha**, el **idioma** y la **Dureza** del agua de entrada se pueden ajustar.

1. Acceso al **menú de Ajuste de usuario**.
2. Seleccione y cambie los parámetros según sea necesario.



## Modo de vacaciones

El **modo Vacaciones** pone el sistema en espera durante los viajes. Cuando se activa, la válvula inicia una regeneración y se detiene después del ciclo de extracción de salmuera, aislando el depósito de medios de las tuberías para evitar el crecimiento de bacterias durante la ausencia. Antes de la **fecha de finalización de las Vacaciones**, el sistema enjuagará el depósito de medios eliminando la salmuera.

1. Acceso al **menú de Ajuste de usuario**.
2. Seleccione y active el **Modo vacaciones** cuando se vaya de vacaciones.
3. Establezca la **fecha de fin sus Vacaciones**.

## Alerta de caudal continuo

La **alerta de caudal Continuo** se utiliza para detectar una fuga en una tubería o una válvula abierta. Se puede activar para disparar una alerta si el caudal se mantiene por encima de un valor establecido durante un tiempo determinado.

1. Acceso al **menú de Ajuste de usuario**.
2. Seleccione y active la **alerta de caudal Continuo**.
3. Ajuste el **caudal Mínimo** para activar la cuenta atrás del **retardo de Alerta**.
4. Ajuste el **retardo de Alerta** (tiempo durante el cual el caudal supera el caudal mínimo para activar una alerta).

### 5.3.3 Menú Wi-Fi

Si se ha perdido la conexión Wi-Fi, puede volver a conectarse.

1. Acceda al **menú Wi-Fi**.
2. Consulte Wi-Fi [→Página 71].

### 5.3.4 Menú de configuración de Alertas

Este menú permite activar una alerta en función de un determinado número de regeneraciones. Se denomina **recordatorio de recarga de Sal**.

## Establecer

1. Acceso al **menú de ajuste de Alerta**.
2. Seleccione y active el **recordatorio de recarga de Sal**.
3. Establezca el **Número de regeneraciones** para activar una alerta.









## Reinicio

### Obligatorio

 **Cuando el depósito de salmuera esté lleno de sal al máximo, deberá reiniciarse el recordatorio de recarga de sal.**

1. Acceso al **menú de ajuste de Alerta**.
2. Seleccione y active el **Recordatorio de recarga de sal**.

## 5.4 Menú Diagnósticos

1. Pulse  +  para visualizar los submenús de **Diagnóstico**.
2. Utilizando  y , desplácese entre los diferentes submenús para seleccionar el que desea consultar.
3. Pulse  para validar la selección.
4. Utilizando  y , desplácese para consultar la información de los distintos submenús.
5. Pulse  para volver al menú de **Diagnósticos**.
6. Repita este procedimiento desde su tercer punto según sea necesario.

## 6 Arranque

### ¡Información !

 Pentair recomienda establecer una dureza residual de entre 50 y 100 mg/L de  $\text{CaCO}_3$ .

1. Llene con sal el depósito de sal del armario.
2. Ajuste la válvula de salmuera de seguridad del pozo de salmuera para asegurarse de que el codo de rebosadero esté instalado por encima del nivel del flotador.
3. Cuando el descalcificador haya estado en funcionamiento durante unos minutos, proceda a realizar una prueba de dureza en el agua de salida a fin de garantizar que el agua recibe un tratamiento conforme a los requisitos establecidos y si no es así ajuste el dispositivo mezclador.

## 7 Funcionamiento

### 7.1 Pantalla

#### 7.1.1 Color de la pantalla de funcionamiento

El color de la retroiluminación de la pantalla cambia en función del estado del sistema:

#### Blanco

En modo de servicio o de programación.

14:35 3000L   
Pentair IQ Soft

#### Azul

En modo conexión. Consulte Wi-Fi [[→Página 71](#)].

Wi-Fi xxxxxx  
Configuración

#### Verde

Durante una regeneración.

Posición en  
enjuague rápido

#### Amarillo

Error leve detectado. Consulte Solución de problemas [[→Página 78](#)].

Recordatorio del  
servicio

#### Rojo

Error grave detectado. Consulte Solución de problemas [[→Página 78](#)].

MOTOR  
ESTANCADO

### 7.1.2 Durante el servicio

La pantalla muestra sucesivamente, cambiando cada 5 segundos, las siguientes pantallas de servicio:

Tipo de producto:

14:35 3000L   
Pentair IQ Soft

Siguiente regeneración (aproximadamente):

Próxima regeneración  
3 h

Sal restante:

Sal restante  
%

Estado Wi-Fi



Estado Wi-Fi  
Conectado 

Caudal instantáneo:

Caudal  
instantáneo  
5 L/min

Texto personalizado (si está programado):

Texto personalizado\_1  
Texto personalizado\_2

Estas pantallas de servicio también pueden desplazarse utilizando  y .

### 7.1.3 Durante una regeneración

La pantalla muestra el ciclo actual con el tiempo restante o el ciclo al que se dirige. Algunos ejemplos son los siguientes:

Ciclo de contralavado:

Contralavado  
Tiempo 5 de 12 min.

Pasando a posición de enjuague rápido:

Posición en  
enjuague rápido

Ciclo de enjuague rápido:

Enjuague rápido  
Tiempo 2 de 5 min.

Pasando a la posición de extracción de salmuera:

Posición en  
Aspiración de salmuera

## 7.2 Recomendaciones

- Utilice únicamente sales de regeneración diseñadas para la descalcificación del agua según EN973.
- Para un funcionamiento óptimo del sistema, se recomienda el uso de sal limpia y libre de impurezas (por ejemplo, sal en pellets).
- No use sal para hielo y nieve ni sal en bloques o rocas.
- El proceso de esterilización (tanto con líquido como mediante producción electrónica de cloro) puede introducir compuestos clorados que pueden reducir la vida útil de las resinas intercambiadoras de iones. Consulte la hoja de especificaciones del fabricante de la sustancia activa para obtener más información.





## 7.3 Regeneración manual

### Obligatorio

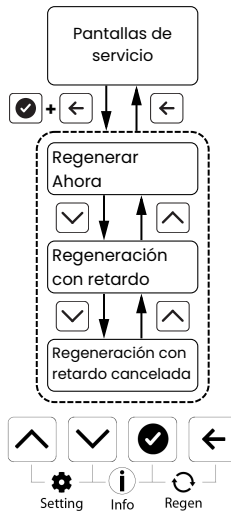

El programador debe estar en servicio para permitir este procedimiento.







-   muestra el menú de **Regeneración manual** desde las pantallas de **Servicio**.
-  muestra el parámetro **Anterior**.
-  muestra el parámetro **Siguiente**.
-  vuelve a las pantallas de **Servicio**.

### 7.3.1 Activar una regeneración inmediata o con retardo

Opciones de regeneración:

- Ahora (La regeneración comienza inmediatamente. El programador pasa a la pantalla de regeneración);
- Retardado (el programador vuelve a la pantalla de servicio. La regeneración comenzará a la hora programada);
- Cancelar (no hay regeneración y el programador vuelve a la pantalla de servicio).

1. Pulse   una vez para acceder al menú de regeneración manual.
2. Utilizando  y , desplácese para seleccionar la opción deseada.
3. Pulse  para confirmar la selección.

Regenerar  
Ahora

## 7.3.2 Para avanzar ciclos de regeneración

1. Pulse  para pasar al ciclo de regeneración siguiente.

## 7.3.3 Para cancelar una regeneración

1. Mantenga pulsado  durante 3 segundos para cancelar la regeneración y volver a la posición de servicio.
  - ⇒ Cuando se cancele una regeneración, si ya se ha aspirado parte o todo el regenerante en el depósito de material, asegúrese de que se ha realizado un enjuague suficiente antes de cancelar la regeneración.

## 7.4 Funcionamiento durante un fallo de alimentación

- Todos los ajustes de programa se guardan en una memoria permanente.
- La posición actual de la válvula, el tiempo de paso de ciclo transcurrido y la hora del día se guardan en caso de fallo de alimentación y se restaurarán cuando se restablezca la alimentación.
- Se guarda la hora durante un fallo de alimentación y cuando esta se restablece se ajusta la hora del día (si no pasan más de 12 horas).
- La hora del día de la pantalla principal parpadeará una vez restablecida la alimentación después de un corte de alimentación hasta que se pulse cualquier botón del teclado.

# 8 Mantenimiento

### Obligatorio

-  **La limpieza y el mantenimiento tendrán lugar a intervalos regulares para garantizar el correcto funcionamiento del sistema al completo y se documentará en el libro de registro de mantenimiento.**

### Obligatorio

-  **Las operaciones de mantenimiento y servicio (reparación) solo puede hacerlas personal cualificado. Si no se cumple esta premisa la garantía puede quedar invalidada.**

## 8.1 Inspección general del sistema

### ¡Truco !

-  **Debe hacerse una vez al año como mínimo.**  
Desinfecte y limpie el sistema como mínimo una vez al año o si el agua tratada presenta un sabor desagradable o un olor raro.

## 8.2 Adición de sal

### ¡Truco !



No llene el depósito de sal con demasiada sal si se acerca la fecha de limpieza del depósito de sal.

1. Retire la tapa de la sal (1).
2. Vierta la sal por el embudo (2) hasta 5 cm por debajo de la parte superior del mismo.
3. Cierre la tapa de la sal (1).

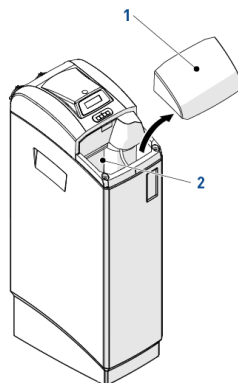

## 9 Solución de problemas

Siga este procedimiento para solicitar asistencia técnica:

1. Recopile la información necesaria para una solicitud de asistencia técnica.
  - ⇒ Identificación del producto (consulte Ubicación de la etiqueta de serie [→Página 61] y Configuración original [→Página 2]);
  - ⇒ Descripción del error mostrada en el programador;
2. Contacte con el distribuidor local que instaló el dispositivo.
  - ⇒ También deberá llamarle si el agua tiene un sabor salado, si no se ha descalcificado o si no se produce consumo de sal.

### 9.1 Aplicación ConnectMySoftener

- ✓ Error en la aplicación **ConnectMySoftener**.
3. Consulte las FAQ en nuestro sitio web.
    - ⇒ [https://www.pentair.eu/sites/default/files/2022-10/ConnectMySoftener-FAQ\\_en.pdf](https://www.pentair.eu/sites/default/files/2022-10/ConnectMySoftener-FAQ_en.pdf)
  4. Obtenga el número de serie y el código PIN exclusivo del dispositivo.
  5. Realice una descripción clara del problema y acompañela de capturas de pantalla si es posible.
  6. Indique las especificaciones del dispositivo móvil que utiliza la aplicación.
    - ⇒ Android X.X, marca Y, tipo Z, iOS X.X, iPhone Y.
  7. Obtenga la versión **ConnectMySoftener**.
  8. Envíe todo por correo electrónico al departamento de asistencia técnica de **ConnectMySoftener**.
    - ⇒ **Correo electrónico:** connectmysoftenerhome@pentair.com

# 1 Generalità

## ATTENZIONE

 **Prima di manipolare il sistema, l'utente deve leggere e comprendere le istruzioni riportate in questo documento. Rispettare le istruzioni di sicurezza. Conservare il presente documento come riferimento futuro.**

### 1.1 Finalità della documentazione

La documentazione fornisce le informazioni necessarie all'utilizzo corretto del prodotto e informa l'utente sulle procedure di installazione, uso e manutenzione. Inoltre, informa l'utente al fine di garantire un'esecuzione efficiente delle procedure operative, di installazione e di manutenzione.

Il contenuto di questo documento è basato sulle informazioni disponibili al momento della pubblicazione. La versione originale del documento è quella in lingua inglese.

Per ragioni di sicurezza e di protezione ambientale, è indispensabile attenersi scrupolosamente alle prescrizioni di sicurezza fornite in questa documentazione.

Il produttore si riserva il diritto di apportare modifiche in qualunque momento senza alcun preavviso.

Questo manuale è un documento di riferimento, che non considera ogni particolare situazione di installazione del sistema. La persona che installa questa apparecchiatura deve conoscere:

- il processo di condizionamento dell'acqua e le modalità di impostazione del controller;
- i principi di base delle installazioni idrauliche.

Questo documento è disponibile in altre lingue su <https://www.pentair.eu/product-finder/product-type/softeners>.

### 1.2 Gestione delle versioni

Rilascio	Data	Autori	Descrizione
A	25.07.2024	BRY/GPI	Prima edizione

### 1.3 Identificativo del costruttore e identificazione del prodotto

Identificazione prodotto: IQ Soft Cabinet Softener

### 1.4 Norme applicabili

Conformità con le linee guida seguenti:

- 2014/35/UE: Direttiva bassa tensione;
- 2014/30/UE: Compatibilità elettromagnetica;
- 2014/53/UE: Direttiva sulle apparecchiature radio;
- 2011/65/UE: Restrizione dell'uso di determinate sostanze pericolose nelle apparecchiature elettriche ed elettroniche (RoHS);
- Regolamento CE 1908/2006: concernente la registrazione, la valutazione, l'autorizzazione e la restrizione delle sostanze chimiche (REACH);
- UNI EN ISO9001.

Conformità ai seguenti standard tecnici:

- EN IEC 60335-1;
- EN IEC 61010-1;
- CISPR 14-1;
- CISPR 14-2;
- ETSI EN 300 328;
- ETSI EN 301 489-1;
- ETSI EN 301 489-17;
- EN IEC 61326-1;
- UNI EN 14743.

### 1.5 Limitazione di responsabilità

I prodotti Pentair per il trattamento dell'acqua (EMEA) sono corredati da una garanzia del costruttore che, in determinate condizioni, può essere fatta valere dai clienti diretti di Pentair. Per le condizioni applicabili e in caso di reclamo in garanzia, gli utenti devono contattare il fornitore di questo prodotto.

Qualunque garanzia fornita da Pentair in relazione al prodotto diventerà nulla nei seguenti casi:

- installazione eseguita da un tecnico non esperto;
- operazioni inadeguate di installazione, programmazione, uso, funzionamento e/o manutenzione che comportino il danneggiamento del prodotto;
- intervento scorretto o non autorizzato sul controller o sui suoi componenti;
- operazioni scorrette o inadeguate di connessione/assemblaggio tra questo prodotto e altri sistemi o prodotti e viceversa;
- utilizzo di lubrificanti, grasso o prodotti chimici di qualunque tipo non compatibili o non indicati come compatibili con il prodotto dal costruttore;
- guasti dovuti a procedure scorrette di configurazione e/o dimensionamento.

Pentair non si assume alcuna responsabilità per le apparecchiature installate dall'utente a monte o a valle dei prodotti Pentair, né per i processi operativi/di produzione eseguiti in prossimità delle apparecchiature installate o ad esse correlate. Dalla garanzia sono esclusi anche eventuali malfunzionamenti, guasti e danni diretti o indiretti provocati da tali apparecchiature o processi. Pentair non si assume alcuna responsabilità per perdite di profitti, ricavi, uso, produzione, contratti o di qualunque altro tipo. né per danni indiretti, speciali o consequenziali di qualsiasi genere. Per ulteriori informazioni sui termini e sulle condizioni applicabili a questo prodotto, fare riferimento al listino prezzi di Pentair.

## 2 Sicurezza

### 2.1 Posizione dell'etichetta con il numero di serie

#### Obbligo



Verificare che le etichette di identificazione e di sicurezza sul dispositivo siano perfettamente pulite e leggibili.

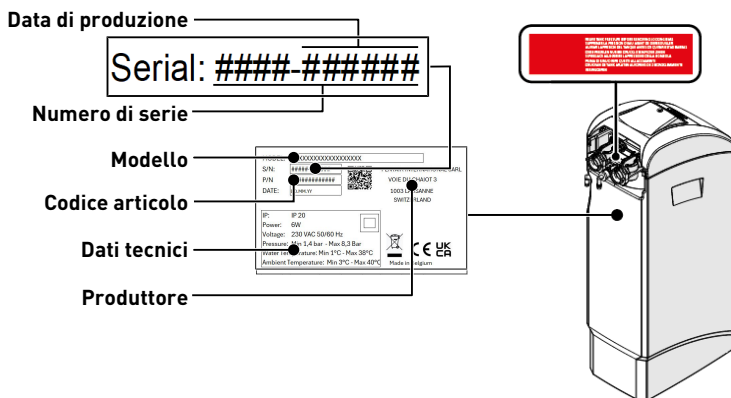

### 2.2 Pericoli

Rispettare tutte le istruzioni di sicurezza e le misure di protezione contenute in questo documento, in modo da evitare lesioni temporanee o permanenti, danni alle cose o inquinamento ambientale.

Agire nel rispetto dei regolamenti di legge, delle misure di prevenzione degli incidenti e di protezione ambientale e dei regolamenti tecnici riconosciuti relativi ai metodi di lavoro sicuri applicabili nel paese e nel luogo di utilizzo del dispositivo.

La mancata osservanza delle regole di sicurezza, delle misure di protezione o dei regolamenti tecnici e di legge esistenti comporta un rischio di lesioni temporanee o permanenti, danni alle cose o inquinamento ambientale.

Questo prodotto non è destinato al trattamento di acque microbiologicamente non sicure o il cui livello qualitativo non è noto, senza un'adeguata disinfezione prima o dopo l'uso con il prodotto.



## 2.2.1 Personale

### **ATTENZIONE**

-  **Rischio di lesioni in caso di manipolazione scorretta.**  
I lavori necessari devono essere effettuati solo da professionisti qualificati, a conoscenza dei regolamenti, delle regole di sicurezza e delle operazioni da eseguire e in possesso dei necessari requisiti in termini di formazione, esperienza e istruzione.

### **AVVISO**

-  **Dispositivo**  
Questo dispositivo può essere utilizzato da bambini di età uguale o superiore a 8 anni e da persone con capacità fisiche, sensoriali o mentali ridotte o mancanza di esperienza e conoscenza, a condizione che abbiano ricevuto supervisione o istruzioni in merito all'uso sicuro del dispositivo e abbiano compreso i pericoli connessi.

### **AVVISO**

-  **Bambini**  
I bambini non devono giocare con il dispositivo.  
La pulizia e la ricarica del sale non devono essere effettuate da bambini senza la dovuta supervisione.

### **Obbligo**

-  **Qualsiasi altra operazione di manutenzione deve essere eseguita solo da personale qualificato e professionale!**

## 2.2.2 Trasporto

Per assicurare il corretto funzionamento del sistema, rispettare le seguenti indicazioni:

- non posizionare l'addolcitore a terra o capovolgerlo. Il liquido potrebbe incollarsi al distributore superiore, ostruendo in questo modo i suoi slot, o penetrare nella valvola e compromettere così il funzionamento dell'addolcitore;
- non colpire l'addolcitore;
- utilizzare tutti i sistemi di sollevamento di sicurezza per spostare l'addolcitore;
- non sollevare l'addolcitore afferrando la valvola o il bypass.

## 2.2.3 Materiale

Verificare innanzitutto se il prodotto è già dotato di un alimentatore; se non è presente, il prodotto deve essere alimentato con le seguenti caratteristiche:

Frequenza della corrente in uscita	50/60 Hz	Assorbimento minimo di potenza	6 W
Tensione della corrente in uscita	12 V CA	Classe di isolamento	II
Tipo di connettore	Diam. esterno 5,5 mm x diam. interno 2,1 mm		

Le caratteristiche dell'alimentazione di ingresso dipendono dalla rete elettrica disponibile in loco.

### **PERICOLO**

-  **L'applicazione di un'alimentazione corretta è fondamentale per garantire la sicurezza degli utenti; in caso di dubbi, consultare un professionista.**

### **Obbligo**

-  **Verificare sempre per prima cosa se il trasformatore fornito è compatibile con la rete elettrica locale!**

Per garantire il corretto funzionamento del sistema e la sicurezza dell'utente, rispettare le seguenti istruzioni:

- non introdurre le dita nel sistema (rischio di lesioni e folgorazione per la presenza di parti in movimento e in tensione).

## 2.3 Igiene e sterilizzazione

### 2.3.1 Problematiche sanitarie

#### Controlli preliminari e stoccaggio

- Verificare che il serbatoio salamoia e il pozzetto salamoia siano puliti e privi di bava, residui o sfrido;
- Controllare l'integrità dell'imballaggio. Verificare che non ci siano danni e tracce di contatto con liquidi, per escludere il rischio di contaminazione esterna;
- l'imballaggio ha una funzione di protezione e deve essere rimosso appena prima dell'installazione. Per il trasporto e lo stoccaggio, è opportuno adottare misure atte a prevenire la contaminazione dei materiali o degli oggetti stessi.

#### Assemblaggio

- Assemblare esclusivamente con componenti in conformità con le norme relative all'acqua potabile;
- dopo l'installazione e prima dell'uso, effettuare una o più rigenerazioni manuali per pulire il letto fluido. Durante tali operazioni, non utilizzare l'acqua per il consumo umano. Nelle installazioni per il trattamento di acqua potabile destinata al consumo umano, procedere a una disinfezione del sistema.

#### Informazione



**Questa operazione deve essere ripetuta in caso di interventi di manutenzione ordinaria e straordinaria,** nonché ogni volta che il sistema rimane a riposo per un periodo di tempo significativo.

#### Informazione



**Valido solo per l'Italia**

in caso di apparecchiature utilizzate conformemente a DM25, applicare tutti i cartelli e rispettare tutti gli obblighi previsti nel DM25.

### 2.3.2 Misure di igiene



#### PERICOLO



**Non utilizzare acqua microbiologicamente non sicura o di qualità sconosciuta senza disinfezione adeguata prima o dopo l'addolcitore.**



#### AVVISO



**Gli addolcitori d'acqua che usano cloruro di sodio per la rigenerazione aggiungono sodio all'acqua.**

I soggetti che seguono una dieta iposodica devono considerare il sodio aggiunto nel calcolo della loro assunzione generale.

#### Disinfezione

- I materiali utilizzati per la realizzazione dei nostri prodotti sono conformi alle norme riguardanti l'uso di acqua potabile; anche i processi di produzione sono in linea con questi requisiti. Tuttavia, i processi di produzione, distribuzione, assemblaggio e installazione possono creare condizioni di proliferazione batterica, con conseguenti problemi di odore e contaminazione dell'acqua;
- è quindi fortemente consigliato sterilizzare i prodotti;
- durante le operazioni di assemblaggio e installazione, è consigliabile mantenere la massima pulizia;
- per la disinfezione, utilizzare ipoclorito di sodio o di calcio ed effettuare una rigenerazione manuale.

### 3 Descrizione

#### 3.1 Specifiche tecniche

##### Informazione

- i** tutti i calcoli si basano su un'impostazione di serie di dosaggio del sale del PCB.
- Installare l'addolcitore tenendo conto del pre-filtro, composto da un alloggiamento da 10" (codice 150543) e una cartuccia da 10" realizzata in filo avvolto da 100 micron (codice WWP100P10).
- I valori delle portate massime sono dati indicativi. Portata massima per rispettare la velocità di servizio richiesta per uno scambio ionico ottimale, su raccomandazione dei produttori della resina, indipendentemente dalla pressione in ingresso.
- Tutti i consumi forniti fanno riferimento a una pressione di ingresso pari a 3 bar. I valori possono variare a seconda delle condizioni locali e della programmazione.

#### 3.1.1 Generale

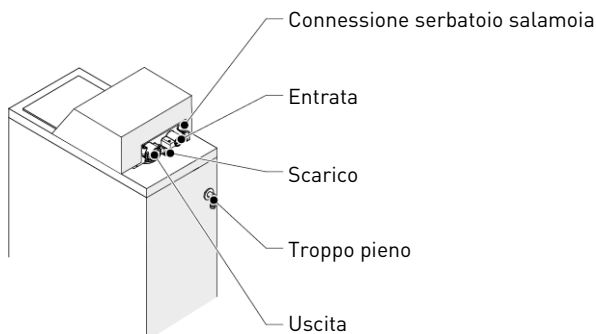

#### Configurazione

<b>IQ Soft Cabinet Softener</b>	<b>micro</b>	<b>mini</b>	<b>midi</b>	<b>maxi</b>
Dimensioni serbatoio	9x13	9x16	9x22	9x32
Volume di resina	9 L	12 L	18 L	25 L
Peso prodotto	15,5 kg	20 kg	26,5 kg	36 kg
Accumulo sale	13	17 kg	23 kg	35 kg

#### Materiale

Cabinato addolcitore	ABS
Corpo di valvola	Noryl® rinforzato con fibra di vetro - materiale omologato NSF
Componenti di gomma	Composto per acqua fredda - materiale omologato NSF
Temperatura dell'acqua	1 - 38°C
Temperatura ambiente	3 - 40°C

#### Idrostatica

Pressione di esercizio	1,4 - 8,3 bar, da 0,14 a 0,83 MPa
Test pressione idrostatica	20 bar, 2 MPa

## Connessione

Entrata/uscita	¾" BSPT, maschio
Conduttura di scarico	½"
Conduttura di scarico troppo pieno	½"

## Specifiche elettriche

Tensione di alimentazione di ingresso/uscita	<ul style="list-style-type: none"> <li>UE: 230 V CA</li> <li>UK: 230 – 240 V CA</li> </ul>
Frequenza corrente di ingresso	50-60 Hz
Tensione di esercizio del controller	12 V CA (richiede l'uso del trasformatore ad acqua di Pentair)
Consumo energetico max	6 W
Grado di protezione	IP 20

La sovratensione temporanea deve essere limitata sia in termini di durata che di frequenza.

### 3.1.2 Caratteristiche prestazionali in termini di portata

IQ Soft Cabinet Softener	micro	mini	midi	maxi
Numero di persone	1 - 2	3 - 6	5 - 8	7 - 8
<i>Considerando un consumo di 200 L al giorno per persona</i>				
Portata nominale	0,5 m <sup>3</sup> /h	0,7 m <sup>3</sup> /h	1,1 m <sup>3</sup> /h	1,5 m <sup>3</sup> /h
<i>Durezza residua 0 [mg/L di CaCO3 o °f]</i>				
Portata nominale	0,6 m <sup>3</sup> /h	0,9 m <sup>3</sup> /h	1,3 m <sup>3</sup> /h	1,8 m <sup>3</sup> /h
<i>Durezza residua 5-10 [mg/L di CaCO3 o °f]</i>				
Portata di picco	0,9 m <sup>3</sup> /h	1,2 m <sup>3</sup> /h	1,8 m <sup>3</sup> /h	2,5 m <sup>3</sup> /h
<i>Durezza residua 5-10 [mg/L di CaCO3 o °f]</i>				

### Capacità e consumo di sale per impostazione di dosaggio standard

IQ Soft Cabinet Softener	micro	mini	midi	maxi
Dosaggio sale	80 g/L	80 g/L	80 g/L	80 g/L
Consumo di sale per rigenerazione	0,7 kg	1,0 kg	1,4 kg	2,0 kg
Consumo di acqua per rigenerazione	38 L	51 L	74 L	98 L
Capacità addolcitore	43,6 °f • m <sup>3</sup>	58,1 °f • m <sup>3</sup>	67,1 °f • m <sup>3</sup>	121,0 °f • m <sup>3</sup>
Capacità addolcitore	2,2 m <sup>3</sup>	2,9 m <sup>3</sup>	4,4 m <sup>3</sup>	6,1 m <sup>3</sup>
<i>Impostazione della durezza dell'acqua in ingresso a 30°f e della durezza residua a 10°f</i>				

## Informazione



Se la differenza tra la durezza in ingresso e in uscita è superiore a 350 ppm, si consiglia di aumentare il dosaggio del sale a 120 g/L.

### 3.2 Disegno schematico

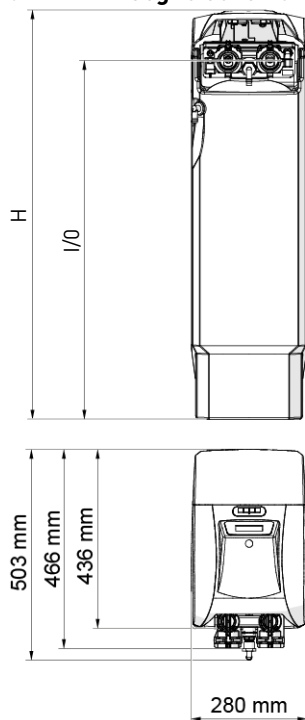

	H [mm]	I/O [mm]
micro	497	390
mini	575	458
midi	728	621
maxi	982	875

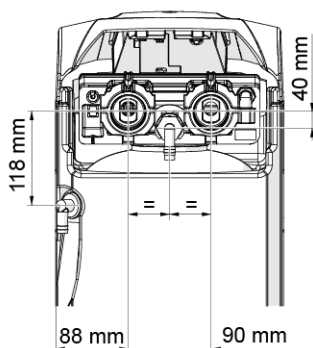

### 3.3 Accessori inclusi

Con l'addolcitore IQ Soft Cabinet Softener vengono forniti i seguenti accessori:

- Trasformatore di tensione: spina UE 230 V CA da 12 V CA o spina UK 230-240 V CA da 12 V CA;
- Kit di collegamento in ingresso/uscita BSP maschio da 3/4";
- Tubo di scarico rinforzato di 3 m rafforzato con 2 morsetti.
- Bypass 3/4" BSPT maschio;
- Intercapedine d'aria con doppio collegamento di scarico.

## 4 Installazione

### 4.1 Ambiente

- Utilizzare solo sali rigeneranti specifici per addolcire l'acqua. Non utilizzare sale antighiaccio, blocchi di sale o salgemma;
- tenere il serbatoio del fluido in una posizione verticale. Non appoggiarlo su un lato, non capovolgerlo e non farlo cadere. Capovolgendo il serbatoio, il mezzo filtrante può entrare nella valvola o intasare il filtro superiore;
- per la prova dell'acqua, attenersi alle norme nazionali e locali. Non utilizzare acqua microbiologicamente non sicura o di qualità sconosciuta;
- al riempimento del serbatoio con acqua, posizionare prima la valvola nella posizione di controlavaggio, quindi aprire parzialmente la valvola manuale. Riempire il serbatoio lentamente per impedire che il fluido esca dal serbatoio;
- all'installazione dell'attacco dell'acqua (bypass o adattatore), effettuare prima il collegamento al sistema idraulico. Prima di installare qualunque pezzo di plastica, lasciar raffreddare le parti riscaldate e indurire le parti cementate. O-ring, dadi e valvola non devono venire a contatto con primer o solventi.

## 4.2 Collegamento addolcitore alla tubazione

### Suggerimento



Per proteggere l'addolcitore dalla penetrazione di sedimenti o di particelle di ferro, Pentair consiglia di installare un prefiltro da 100 µm a monte dell'unità.

### Obbligo



L'unità deve essere installata nel rispetto delle raccomandazioni del costruttore e di tutti i codici idraulici applicabili.

### 4.2.1 Schema di installazione

#### Obbligo



Questo disegno è applicabile solo per i sistemi con valvola 368. Prima di procedere all'installazione, verificare che il modello della valvola corrisponda alla valvola illustrata nel manuale!

Fare riferimento a: Generale [→Pagina 83]

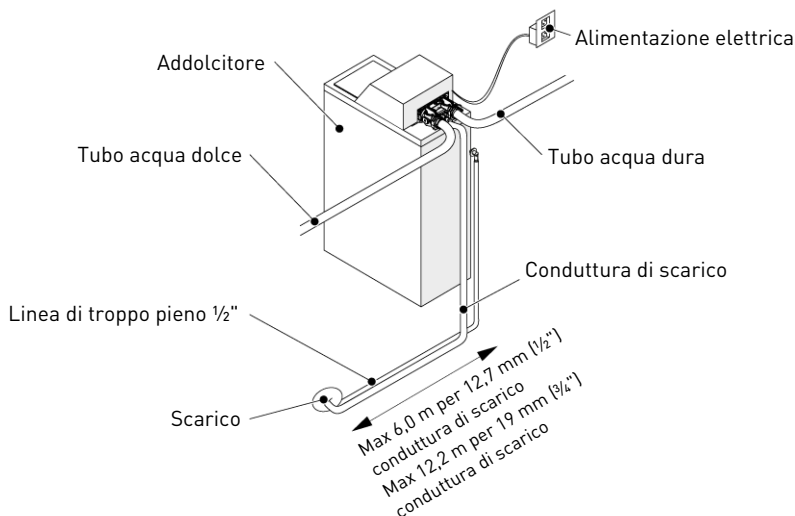

### 4.2.2 Linea di fornitura idrica

Gli attacchi dovrebbero essere serrati a mano, applicando nastro in PTFE sui filetti se si utilizzano attacchi filettati.

In caso di termosaldatura (attacco metallico), l'attacco alla valvola non dovrebbe essere effettuato durante la saldatura.

#### Informazione



Per identificare gli attacchi, vedere il capitolo Generale [→Pagina 83].

Se pressurizzati, i serbatoi composti si espandono in senso sia verticale che circonferenziale. Per compensare l'espansione verticale, gli attacchi delle tubazioni alla valvola devono essere abbastanza flessibili da evitare eccessive sollecitazioni su valvola e serbatoio.

Inoltre, valvola e serbatoio non devono sostenere, nemmeno in parte, il peso delle tubazioni. È quindi indispensabile fissare le tubazioni a una struttura rigida (ad es. telaio, skid, parete...) in modo che il loro peso non induca sollecitazioni su valvola e serbatoio.

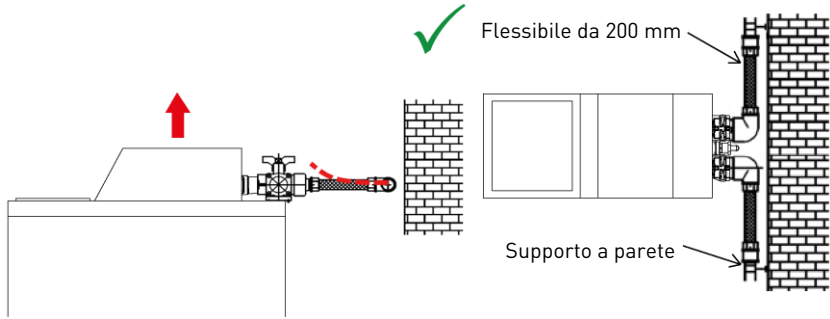

- I disegni sopra riportati illustrano come devono essere montati gli attacchi delle tubazioni flessibili;
- per compensare in maniera adeguata l'elongazione del serbatoio, i tubi flessibili devono essere installati **in orizzontale**;
- se gli attacchi delle tubazioni flessibili venissero installati in posizione verticale, anziché compensare l'allungamento indurrebbero sollecitazioni aggiuntive sul gruppo valvola/serbatoio. Pertanto, questo deve essere evitato;
- anche gli attacchi delle tubazioni flessibili devono essere installati tesi, evitando lunghezze eccessive. 20 - 40 cm, ad esempio, è una lunghezza sufficiente;
- un tubo di raccordo troppo lungo e non teso creerà tensioni sul gruppo valvola e serbatoio quando il sistema è in pressione, come illustrato nella figura seguente: a sinistra è illustrato il gruppo con il sistema non pressurizzato, a destra sono raffigurati gli attacchi delle tubazioni flessibili che, se sottoposti a pressione, tendono a sollevare la valvola durante l'allungamento. Questa configurazione è ancora più problematica quando si utilizzano tubazioni semiflessibili;
- un'insufficiente compensazione verticale può provocare diversi tipi di danni, sul filetto della valvola di collegamento al serbatoio o sull'attacco filettato femmina di collegamento del serbatoio. In alcuni casi, è possibile riscontrare danni anche sugli attacchi di ingresso e uscita della valvola;

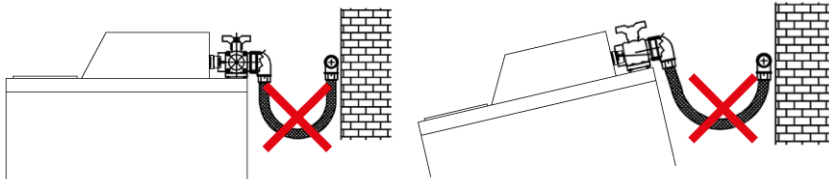

- in ogni caso, eventuali guasti dovuti a installazioni scorrette e/o attacchi inadeguati delle tubazioni possono annullare la garanzia prodotto di Pentair;
- allo stesso modo, non è ammesso nemmeno l'uso di lubrificante\* [->Pagina 87] sul filetto della valvola, in quanto ciò annullerà la garanzia applicabile al gruppo valvola e serbatoio. In tal caso, infatti, il lubrificante provoca il sovraseraggio della valvola, con conseguente danneggiamento del filetto della valvola o del serbatoio, anche se l'attacco alle tubazioni è stato effettuato secondo la procedura di cui sopra.

\*Nota: Non utilizzare lubrificanti a base di petrolio o idrocarburi. L'uso di questi tipi di lubrificanti danneggia strutturalmente la valvola e causa dei guasti. Utilizzare solo lubrificanti al silicone al 100%.

## 4.3 Wi-Fi

### Obbligo



**Per associare il controller alla rete Wi-Fi, l'applicazione ConnectMySoftener deve essere installata sul dispositivo mobile!**

1. Scaricare l'applicazione **ConnectMySoftener** da  o  su un dispositivo mobile.

2. Aprire l'applicazione **ConnectMySoftener**
  - ⇒ sul dispositivo mobile.
3. Creare un account
  - ⇒ seguendo le istruzioni fornite nell'applicazione.

## 5 Programmazione

### Informazione



In base alla configurazione/alle impostazioni di sistema, alcune funzioni/alcuni parametri potrebbero non essere disponibili/visualizzate.



## 5.1 Display

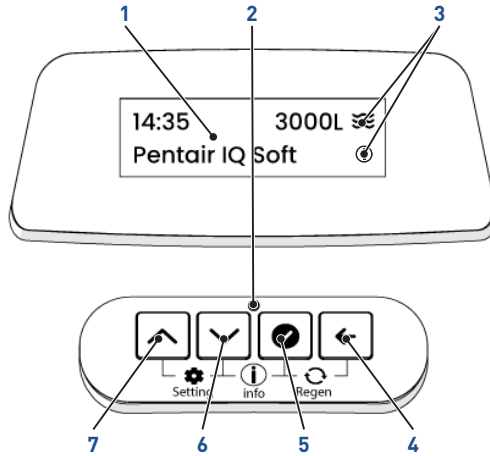

### 1. Schermo

- La retroilluminazione dello schermo cambia colore a seconda dello stato delle valvole:
  - Bianco: in servizio/programmazione in corso (funziona correttamente)
  - Blu: connettività
  - Verde: rigenerazione
  - Giallo: errore di minore entità
  - Rosso: errore di maggiore entità

### 2. LED di alimentazione

### 3. Icone

- Flusso: sono stati rilevati impulsi della turbina negli ultimi 5 secondi di campionamento.
- Info: schermata delle informazioni disponibile premendo + .
- Connesso: il controller è collegato al Wi-Fi.
- Connessione non riuscita: impossibile connettersi alla rete Wi-Fi.

**Quantità di minerali nell'acqua**

Esempio:

### 4. Pulsante Indietro

- Per tornare al menu/modalità precedente o annullare le modifiche ai parametri.

### 5. Pulsante Conferma

- Per confermare/salvare il valore visualizzato.







### 6. Pulsante Giù

- Per scorrere il menu di selezione o regolare il valore verso il basso.

### 7. Pulsante Su

- Per scorrere il menu di selezione o regolare il valore verso l'alto.

## 5.2 Avvio rapido del controller

- Utilizzare  e  per selezionare il sottomenu.
- Premere  per confermare la scelta del sottomenu.
  - ⇒ A questo punto, vengono visualizzati parametri del sottomenu selezionato.
- Utilizzare  e  per selezionare il parametro desiderato.
- Premere  per confermare la scelta del parametro.
  - ⇒ Il controller visualizza il sottomenu per il parametro selezionato.
- Ripetere questa procedura per tutti i sottomenu (**Lingua**, **Unità di durezza**, **Impostazione della durezza**, **Dosaggio del sale**, **Wi-Fi**, **Ora**, **Data**).
- Al termine dell'impostazione, confermare per visualizzare il **Menu di servizio**.

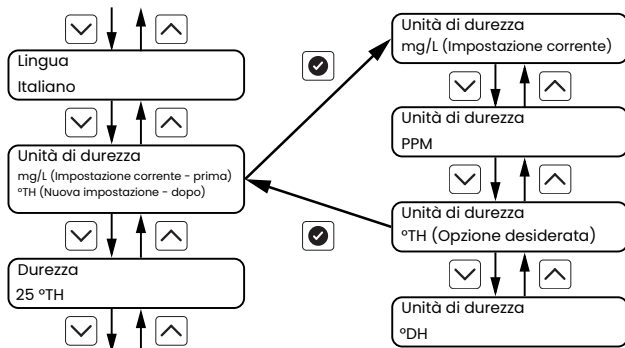

### 5.2.1 Wi-Fi

#### Obbligo

 **Per associare il controller alla rete Wi-Fi, l'applicazione ConnectMySoftener deve essere installata sul dispositivo mobile!**

Fare riferimento a Wi-Fi [→ Pagina 87].

#### Suggerimento



**Il numero di serie dell'addolcitore è scritto sul retro del coperchio del sale e il codice PIN del controller è visualizzato sul dispositivo.**

Collegare il controller alla rete Wi-Fi.

Wi-Fi PIN xxxxxx  
Configurare

1. Premere per selezionare il parametro.
2. Usare e per scorrere e collegare il controller alla rete Wi-Fi da **configurare**.
3. Premere per confermare l'impostazione.
  - ⇒ Lo schermo diventa blu durante la modalità di configurazione.
4. Nell'applicazione **ConnectMySoftener** cliccare su **+**.
  - ⇒ Sul dispositivo mobile.
5. Seguire le istruzioni fornite dall'applicazione **ConnectMySoftener**
  - ⇒ Sul dispositivo mobile.
  - ⇒ Lo schermo dell'addolcitore diventa bianco quando il dispositivo è collegato.
  - ⇒ L'icona Wi-Fi viene visualizzata in tutte le schermate di servizio.
6. Premere o per visualizzare il parametro precedente/successivo.

## Stato Wi-Fi

### Stato attuale

In modalità di servizio.

Stato Wi-Fi  
Connesso

Stato Wi-Fi  
Disattivato

### Connessione non riuscita

Il dispositivo ha perso la connessione perché il segnale Wi-Fi non è abbastanza forte. Assicurarsi che un ripetitore Wi-Fi sia installato vicino al dispositivo.

Stato Wi-Fi  
Connessione non riuscita

### Nessun SSID/PASSWORD

La procedura di associazione non è andata a buon fine; l'addolcitore non è riuscito a connettersi alla rete Wi-Fi.

Verificare quanto segue e ripetere la procedura di associazione:

1. La password della rete Wi-Fi domestica deve essere scritta correttamente nell'applicazione **ConnectMySoftener**.
2. La password non deve contenere i caratteri " o / .
3. La frequenza di rete Wi-Fi deve essere 2,4 GHz.

Stato Wi-Fi  
Nessun SSID/Password

## 5.3 Impostazioni

Dopo l'**avvio**, è possibile modificare alcuni parametri, impostare il sistema in **modalità vacanza**, gestire la rete **Wi-Fi** e impostare le notifiche di **promemoria sale** e **flusso continuo**.

### 5.3.1 Navigazione e impostazione

✓ Sistema in **modalità di servizio**.

1. Premere contemporaneamente e per accedere al **menu delle impostazioni**.
2. I menu e i parametri possono essere selezionati/impostati allo stesso modo del **menu di avvio**.

### 5.3.2 Menu impostazione utente

#### Parametri

È possibile regolare l'**ora**, il **tempo di rigenerazione**, la **data**, la **lingua** e la **durezza** dell'acqua in ingresso.

1. Accedere al **menu impostazione utente**.
2. Selezionare e modificare i parametri, come necessario.

## Modalità vacanze

La modalità **vacanze** mette il sistema in stand-by durante i viaggi. Quando è attivata, la valvola avvia una rigenerazione e si ferma dopo il ciclo di prelievo della salamoia, isolando il serbatoio dei materiali dalle tubazioni per prevenire la crescita dei batteri durante l'assenza. Prima della **data di fine vacanza**, il sistema risciacqua il serbatoio dei materiali, rimuovendo la salamoia.

1. Accedere al **menu impostazione utente**.
2. Selezionare e attivare la **modalità vacanze** quando si va in vacanza.
3. Impostare la **data di fine vacanza** per il ritorno.

## Allarme flusso continuo

L'**allarme di flusso continuo** viene utilizzato per rilevare una perdita nelle tubature o una valvola aperta. Può essere attivato per far scattare un allarme se la portata rimane al di sopra di un valore impostato per un determinato periodo di tempo.

1. Accedere al **menu impostazione utente**.
2. Selezionare e attivare l'**allarme di flusso continuo**.
3. Impostare la **portata minima** per attivare il conto alla rovescia del **ritardo dell'allarme**.
4. Impostare il **ritardo dell'allarme** (tempo durante il quale la portata supera la portata minima e attiva l'allarme).

### 5.3.3 Menu Wi-Fi

Se si perde la connessione alla rete Wi-Fi, è possibile ricollegarsi.

1. Accedere al **menu Wi-Fi**.
2. Fare riferimento a Wi-Fi [→Pagina 90].

### 5.3.4 Menu di impostazione degli allarmi

Questo menu consente di attivare un allarme in base a un determinato numero di rigenerazioni. È denominato **promemoria di riempimento del sale**.

#### Imposta

1. Accedere al **menu di impostazione degli allarmi**.
2. Selezionare e attivare il **promemoria di riempimento sale**.
3. Impostare il **numero di rigenerazioni** per attivare un allarme.

#### Reset









#### Obbligo



**Quando il serbatoio della salamoia viene riempito di sale al livello massimo, il promemoria di riempimento del sale deve essere resettato!**

1. Accedere al **menu di impostazione degli allarmi**.
2. Selezionare e attivare il **promemoria di riempimento sale**.

## 5.4 Menu diagnostica

1. Premere  +  per visualizzare i sottomenu di **Diagnostica**.
2. Usare  e  per scorrere tra i vari sottomenu e selezionare quello che si desidera consultare.
3. Premere  per confermare la scelta.
4. Usare  e  per scorrere e consultare le informazioni dei vari sottomenu.
5. Premere  per tornare al menu di **Diagnostica**.
6. Ripetere questa procedura dal terzo punto, se necessario.

## 6 Avvio

### Informazione



Pentair consiglia di impostare la durezza residua tra 50 e 100 mg/L di  $\text{CaCO}_3$ .

1. Riempire di sale il serbatoio salamoia nel cabinato.
2. Regolare la valvola doppia sicurezza per accertare che il gomito di troppo pieno sia installato oltre il livello del galleggiante.
3. Dopo aver messo in servizio l'addolcitore per qualche minuto, procedere al test della durezza sull'acqua in uscita per verificare che l'acqua venga trattata secondo i requisiti ed, infine, regolare di conseguenza il dispositivo di miscelazione.

## 7 Procedimento

### 7.1 Display

#### 7.1.1 Colore di visualizzazione dello stato di funzionamento

La retroilluminazione dello schermo cambia in base alle condizioni di sistema:

#### Bianco

In servizio o in modalità di programmazione.

#### Blu

In modalità di collegamento. Fare riferimento a Wi-Fi [[→Pagina 90](#)].

#### Verde

Durante la rigenerazione.

#### Giallo

Rilevato errore di minore entità. Fare riferimento a Ricerca guasti [[→Pagina 97](#)].

#### Rosso

Rilevato errore di maggiore entità Fare riferimento a Ricerca guasti [[→Pagina 97](#)].

14:35 3000L   
Pentair IQ Soft

Wi-Fi xxxxxx  
Configurare

Posizione  
lavaggio veloce

Promemoria di  
servizio

STALLO MOTORE

### 7.1.2 Durante il servizio

Il display visualizza in successione, con un'alternanza di 5 secondi, le seguenti schermate di servizio:

Tipo prodotto:

14:35 3000L   
Pentair IQ Soft

Rigenerazione successiva (circa):

Prossima rigen.  
3 ore

Sale rimanente:

Sale rimanente  
%

Stato Wi-Fi



Stato Wi-Fi  
Connesso 

Portata istantanea:

Portata istantanea  
5 L/min

Messaggio personalizzato (se programmato):

Messaggio  
personalizzato\_1  
Messaggio  
personalizzato\_2

È altrettanto possibile passare da una schermata all'altra utilizzando  e .

### 7.1.3 Durante la rigenerazione

Il display visualizza il ciclo corrente con il tempo rimanente o il ciclo che sta per essere avviato. Di seguito sono riportati alcuni esempi:

Ciclo controlavaggio:

Controlavaggio  
5 di 12 min

Verso la posizione di lavaggio veloce:

Posizione  
lavaggio veloce

Ciclo di lavaggio veloce:

Lavaggio veloce  
2 di 5 min

Verso la posizione di aspirazione salamoia:

Posizione di  
aspirazione  
salamoia

## 7.2 Raccomandazioni

- Utilizzare esclusivamente sali di rigenerazione adatti all'addolcimento dell'acqua [EN973];
- per il funzionamento ottimale del sistema, è consigliabile utilizzare sale pulito e senza impurità (ad es. pellet di sale);
- non utilizzare sale antighiaccio, blocchi di sale o salgemma;
- il processo di sterilizzazione (con liquido o per elettroclorinazione) può introdurre composti di cloro che possono ridurre la durata delle resine a scambio ionico. Per maggiori informazioni, consultare le specifiche del produttore del mezzo filtrante.

## 7.3 Rigenerazione manuale

### Obbligo



Per eseguire questa procedura, il controller deve essere in servizio.

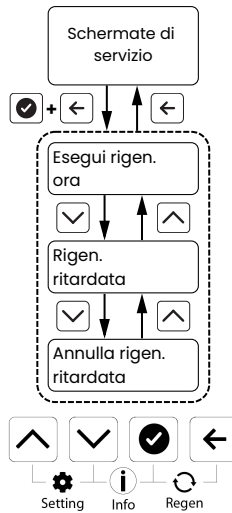

- Visualizza il menu di **Rigenerazione manuale** dalle schermate di **Servizio**.
- Visualizza il parametro **Precedente**.
- Visualizza il parametro **Successivo**.
- Torna alle schermate di **Servizio**.

### 7.3.1 Avvio di una rigenerazione immediata o ritardata

Opzioni di rigenerazione:

- Ora (la rigenerazione inizia immediatamente. Il controller imposta la schermata di rigenerazione);
- Posticipata (il controller torna alla schermata di servizio. La rigenerazione inizia all'ora programmata);
- Cancella (non viene eseguita alcuna rigenerazione e il controller torna alla schermata di servizio).

1. Premere una volta per accedere al menu di rigenerazione manuale.
2. Utilizzare e per scorrere e selezionare l'opzione desiderata.
3. Premere per confermare la scelta.

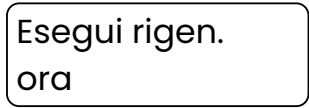

### 7.3.2 Per procedere con i cicli di rigenerazione

1. Premere per passare al ciclo di rigenerazione successivo.

### 7.3.3 Annullamento di una rigenerazione

1. Tenere premuto  per 3 secondi per annullare la rigenerazione e tornare alla posizione di servizio.
  - ⇒ Prima di annullare la rigenerazione, se il rigenerante è già stato parzialmente o totalmente prelevato nel serbatoio del fluido, assicurarsi che sia stato effettuato un risciacquo sufficiente.

### 7.4 Funzionamento durante un'interruzione di alimentazione

- Tutte le impostazioni del programma sono archiviate in una memoria permanente;
- la posizione attuale della valvola, il tempo trascorso della fase del ciclo e l'ora del giorno vengono memorizzati durante un'interruzione di alimentazione e saranno ripristinati nel momento in cui l'alimentazione riprende;
- durante un'interruzione di alimentazione, l'ora viene mantenuta e l'ora del giorno viene regolata al ripristino dell'alimentazione (la condizione che l'alimentazione sia ripristinata entro 12 ore);
- l'ora del giorno sul display principale lampeggia dopo un'interruzione di alimentazione una volta ripristinata l'alimentazione fino a quando non viene premuto un pulsante qualsiasi sulla tastiera.

## 8 Manutenzione

### Obbligo



**Per garantire il corretto funzionamento dell'intero sistema, gli interventi di pulizia e manutenzione devono essere effettuati a intervalli regolari e documentati nel registro di manutenzione.**

### Obbligo



**Le operazioni di manutenzione e di servizio devono essere eseguite esclusivamente da personale qualificato. Il mancato rispetto di questa prescrizione può annullare la garanzia.**

### 8.1 Ispezione del sistema generale

#### Suggerimento



**Da eseguire almeno una volta l'anno!**

Disinfettare e pulire il sistema almeno una volta all'anno o quando l'acqua trattata assume un sapore o un odore inusuale.



## 8.2 Aggiungere il sale

### Suggerimento



**Non versare una quantità eccessiva di sale nel serbatoio salamoia se la data di pulizia del serbatoio è vicina.**

1. Rimuovere il coperchio del sale (1).
2. Versare il sale nell'imbuto (2) fino a 5 cm sotto la parte superiore dell'imbuto.
3. Chiudere il coperchio del sale (1).

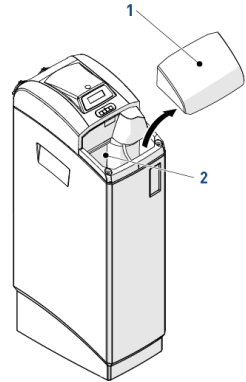

## 9 Ricerca guasti

In caso di necessità di assistenza tecnica, procedere come segue:

1. Raccogliere le informazioni necessarie per una richiesta di assistenza tecnica.
  - ⇒ Identificazione prodotto (vedere le sezioni Posizione dell'etichetta con il numero di serie [->Pagina 80] e Impostazioni originali [->Pagina 2]);
  - ⇒ Descrizione errore visualizzato sul controller;
2. Rivolgersi al fornitore locale che ha installato il dispositivo.
  - ⇒ Rivolgersi al fornitore anche se l'acqua risulta salata, se non è addolcita o in caso di mancato consumo di sale.

### 9.1 Applicazione ConnectMySoftener

- ✓ Bug dell'applicazione **ConnectMySoftener**
3. Consultare le FAQ nel nostro sito web.
    - ⇒ [https://www.pentair.eu/sites/default/files/2022-10/ConnectMySoftener-FAQ\\_en.pdf](https://www.pentair.eu/sites/default/files/2022-10/ConnectMySoftener-FAQ_en.pdf)
  4. Prendere nota del numero di serie e del codice PIN univoco dell'apparecchio.
  5. Descrivere in dettaglio il problema, se possibile includendo alcuni screenshot.
  6. Fornire le specifiche del dispositivo mobile su cui si utilizza l'applicazione.
    - ⇒ Android X.X, marca Y, tipo Z, iOS X.X, iPhone Y.
  7. Prendere nota della versione dell'applicazione **ConnectMySoftener**.
  8. Inviare tutte le informazioni tramite e-mail al servizio di assistenza tecnica dell'applicazione **ConnectMySoftener**.
    - ⇒ **E-mail:** connectmysoftenerhome@pentair.com

# 1 Algemeen

## ATTENTIE



**Voordat het systeem in gebruik wordt genomen, moet elke gebruiker de instructies in dit document lezen en begrijpen. De veiligheidsinstructies moeten in acht worden genomen. Bewaar deze handleiding als toekomstig referentiemateriaal.**

## 1.1 Toepassingsgebied van de documentatie

Deze documentatie verschaft de noodzakelijke informatie voor het juiste gebruik van het product. Met deze informatie kan de gebruiker zorgen voor een doeltreffende uitvoering van de installatie-, bedienings- en onderhoudsprocedures.

De inhoud van dit document is gebaseerd op de informatie die beschikbaar was ten tijde van de publicatie. De originele versie van dit document is geschreven in het Engels.

Met het oog op de veiligheid en de bescherming van het milieu moeten de veiligheidsinstructies in deze documentatie strikt worden nageleefd.

De fabrikant behoudt zich het recht voor om te allen tijde zonder voorafgaande kennisgeving wijzigingen aan te brengen.

Deze handleiding dient als referentie en behandelt niet elke situatie die bij een systeeminstallatie kan voorkomen. De persoon die deze apparatuur installeert, moet beschikken over het volgende:

- kennis van waterconditionering en het bepalen van de juiste controllerinstellingen;
- basis loodgietersvaardigheden.

Dit document is beschikbaar in verschillende talen op <https://www.pentair.eu/productzoeker/producttype/ontharders>.

## 1.2 Vrijgavebeheer

Vrijgave	Datum	Auteurs	Beschrijving
A	25.07.2024	BRY/GPI	Eerste uitgave

## 1.3 Fabrikantidentificatie, productidentificatie

Productidentificatie: IQ Soft Cabinet Softener

## 1.4 Geldende normen

Neem de volgende richtlijnen in acht:

- 2014/35/EU: Laagspanningsrichtlijn
- 2014/30/EU: Richtlijn inzake elektromagnetische compatibiliteit
- 2014/53/EU: Richtlijn Radioapparatuur (RED)
- 2011/65/EU: Beperking van het gebruik van bepaalde gevaarlijke stoffen in elektrische en elektronische apparatuur (RoHS)
- Verordening EG 1908/2006: betreffende de registratie, evaluatie, autorisatie en beperking van chemische stoffen (REACH)
- UNI EN ISO9001

Voldoet aan de volgende technische standaarden:

- EN IEC 60335-1
- EN IEC 61010-1
- CISPR 14-1
- CISPR 14-2
- ETSI EN 300 328
- ETSI EN 301 489-1
- ETSI EN 301 489-17
- EN IEC 61326-1
- UNI EN 14743

## 1.5 Beperking van aansprakelijkheid

Pentair Water Treatment EMEA-producten vallen onder bepaalde voorwaarden onder de fabrieksgarantie, waarop een beroep kan worden gedaan door directe klanten van Pentair. De gebruikers dienen contact op te nemen met de leverancier van dit product voor de geldende voorwaarden en in het geval van een potentiële garantieclaim.

De garantie die door Pentair met betrekking tot het product wordt verleend, vervalt in geval van:

- installatie door iemand die geen specialist is op het gebied van waterinstallaties;
- onjuiste installatie, incorrecte programmering, verkeerd gebruik en onjuiste bediening en/of onderhoud, waardoor schade aan het product ontstaat;
- onjuiste of onbevoegde ingrepen in de controller of onderdelen;
- incorrecte of verkeerde aansluiting of samenbouw van systemen of onderdelen met dit product en vice versa;
- gebruik van een niet-compatibel smeermiddel, vet of chemisch product van welk type dan ook, dat door de fabrikant niet specifiek is vermeld als compatibel voor het product;
- storing door een verkeerde configuratie en/of dimensionering.

Pentair aanvaardt geen aansprakelijkheid voor apparatuur die door de gebruiker stroomopwaarts of stroomafwaarts van Pentair-producten is geïnstalleerd en evenmin voor processen of productieprocessen die geïnstalleerd en aangesloten zijn rond of zijdelings betrokken zijn bij de installatie. Storingen, defecten en directe of indirecte schade die door dergelijke apparatuur of processen worden veroorzaakt, zijn ook uitgesloten van de garantie. Pentair aanvaardt geen enkele aansprakelijkheid voor eventuele schade of verlies van winst, inkomsten, gebruik, productie of contracten of voor enige indirecte, speciale of vervolgvrijes of -schade van welke soort dan ook. Raadpleeg de Pentair catalogusprijs voor meer informatie over voorwaarden en bepalingen die van toepassing zijn voor dit product.

## 2 Veiligheid

### 2.1 Locatie serielabel

#### Verplicht



Zorg ervoor dat het serielabel en de veiligheidslabels op het apparaat volledig leesbaar en schoon zijn!

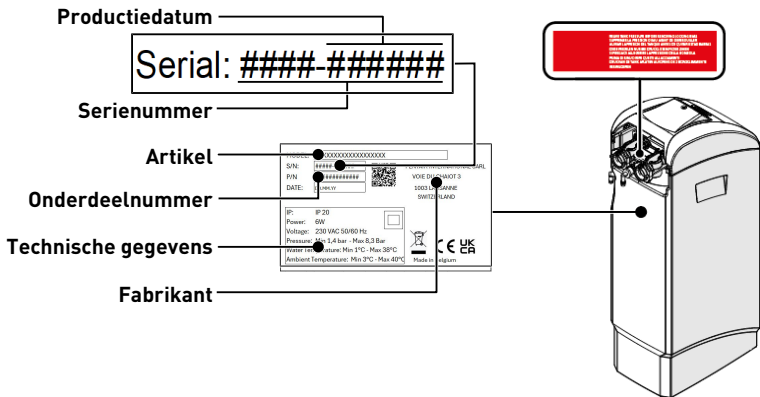

### 2.2 Gevaren

Alle veiligheids- en beschermingsinstructies in dit document moeten in acht worden genomen om tijdelijk of permanent letsel, schade aan eigendommen of milieuvcontaminering te vermijden.

Tegelijkertijd moeten alle andere wettelijke voorschriften, maatregelen ter preventie van ongevallen en ter bescherming van het milieu, evenals alle erkende technische voorschriften met betrekking tot geschikte en risicovrije werkmethodes die van toepassing zijn in het land en de plaats van het gebruik van het apparaat in acht worden genomen.

Het niet in acht nemen van de veiligheids- en beschermingsregels, evenals van alle bestaande en technische voorschriften, zal resulteren in een risico op tijdelijk of permanent letsel, schade aan eigendommen of milieuvcontaminering.

Dit product is niet bedoeld om microbiologisch onveilig water of water van onbekende kwaliteit te behandelen, zonder een aangepaste ontsmetting voor of na het product.

## 2.2.1 Personeel

### ATTENTIE



#### **Gevaar voor letsel door ondeskundig omgaan!**

Alleen gekwalificeerd en professioneel personeel, beoordeeld op basis van opleiding, ervaring en instructie evenals kennis van voorschriften, veiligheidsregels en uitgevoerde bewerkingen, is geautoriseerd om de noodzakelijke werkzaamheden uit te voeren.

### WAARSCHUWING



#### **Apparaat**

Dit apparaat kan worden gebruikt door kinderen van 8 jaar en ouder en personen met beperkte fysieke, sensorische of mentale capaciteiten of gebrek aan ervaring en kennis, wanneer er op een veilige manier toezicht op hen wordt gehouden of wanneer ze instructies hebben gekregen over het gebruik van het apparaat en de gevaren die erbij betrokken zijn begrijpen.

### WAARSCHUWING



#### **Kinderen**

Laat kinderen niet met het apparaat spelen.

Het schoonmaken en bijvullen van zout mag niet door kinderen zonder toezicht worden gedaan.

### Verplicht



**Alle andere onderhoudswerkzaamheden mogen alleen door gekwalificeerd en professioneel personeel worden uitgevoerd!**

## 2.2.2 Transport

Neem de volgende punten in acht om een veilige werking van het systeem te waarborgen:

- Leg de ontharder nooit op zijn kant en zet hem nooit ondersteboven. De media kunnen zich hechten aan de bovenste stijgbuis en zo de sleuven blokkeren of de klep binnendringen en daardoor de werking van de ontharder in gevaar brengen;
- let op dat de ontharder gevrijwaard blijft van klappen;
- gebruik alle veiligheidshesystemen om de ontharder te verplaatsen;
- til de ontharder niet op aan de klep of de bypass.

## 2.2.3 Materiaal

Controleer eerst of het product al dan niet is voorzien van een voeding; als deze niet aanwezig is, moet het product worden aangedreven op basis van de volgende spannings- en vermogenswaarden:

Uitgangsstroomfrequentie	50/60 Hz	Minimale vermogensopname	6 W
Uitgangsstroomspanning	12 VAC	Isolatieklasse	II
Stekkertype	Buitendiameter 5,5 mm x binnendiameter 2,1 mm		

De ingangskarakteristieken van de stroomvoorziening zijn afhankelijk van het ter plaatse beschikbare elektrische netwerk.

### GEVAAR



**De keuze voor een correcte stroomvoorziening is verplicht om de veiligheid van de gebruikers te garanderen; mocht u zich niet als deskundig beschouwen, raadpleeg dan een professional.**

### Verplicht



**Controleer altijd eerst of de meegeleverde transformator compatibel is met het lokale elektriciteitsnet!**

De volgende punten moeten in acht worden genomen om een correcte werking van het systeem en de veiligheid van de gebruiker te waarborgen:

- Steek uw vingers niet in het systeem (risico op letsel door bewegende delen en schokken door elektrische spanning).

## 2.3 Hygiëne en ontsmetting

### 2.3.1 Sanitaire problemen

#### Voorafgaande controles en opslag

- Controleer of de pekelbak en de pekelbuis schoon zijn en vrij van bramen, vuil of andere resten;
- Controleer de integriteit van de verpakking. Controleer of er geen schade is en er geen tekenen zijn van vloeistofcontact om te waarborgen dat er geen uitwendige verontreiniging is opgetreden;
- De verpakking heeft een beschermende werking en moet pas vlak voor de installatie worden verwijderd. Voor transport en opslag moeten geschikte maatregelen worden genomen om verontreiniging van materialen of de objecten zelf te voorkomen.

#### Eenheid

- Monteer alleen met onderdelen die in overeenstemming zijn met de drinkwaterstandaarden;
- Voer na de installatie en vóór het gebruik één of meer handmatige regeneraties uit om het mediabed te reinigen. Gebruik tijdens zulke bewerkingen het water niet voor menselijke consumptie. Voer een ontsmetting van het systeem uit in het geval van installaties voor de behandeling van drinkwater voor menselijk gebruik.

#### Info

- **Deze bewerking moet worden herhaald in het geval van gewoon en buitengewoon onderhoud.**  
Tevens moet deze worden herhaald wanneer het systeem een aanzienlijke tijd niet is gebruikt.

#### Info

- **Alleen geldig voor Italië**  
In het geval van apparatuur die wordt gebruikt in overeenstemming met de DM25 gelden alle tekens en verplichtingen die voortvloeien uit de DM25.

### 2.3.2 Hygiënemaatregelen

#### GEVAAR

- **Gebruik geen water dat microbiologisch onveilig of van onbekende kwaliteit is zonder adequate ontsmetting vóór of na de ontharder.**

#### WAARSCHUWING

- **Waterontharders die natriumchloride voor de regeneratie gebruiken, voegen natrium aan het water toe.**  
Personen die een natriumbepert dieet volgen, moeten rekening houden met het toegevoegde natrium als onderdeel van hun totale natriumname.

#### Ontsmetting

- De materialen waarvan onze producten zijn gemaakt, voldoen aan de standaarden voor gebruik met drinkwater, en ook de productieprocessen zijn afgestemd op het behoud van deze criteria. Het proces van productie, distributie, montage en installatie kan echter bacteriële proliferatie veroorzaken, waardoor geurproblemen en waterverontreiniging kunnen ontstaan.
- Het wordt daarom ten zeerste aanbevolen om de producten te ontsmetten.
- Maximale hygiëne wordt aanbevolen tijdens de montage en installatie.
- Gebruik natrium- of calciumhypochloriet voor de ontsmetting en voer een handmatige regeneratie uit.

## 3 Beschrijving

### 3.1 Technische specificaties

#### Info



Alle berekeningen zijn gebaseerd op een standaard zoutdoseringsinstelling van de PCB.

De installatie van de ontharder houdt rekening met een voorfilter in een behuizing van 10" (PN 150543) en een 100 micron wikkelpatroon van 10" (PN WWP100P10).

De maximumdebietwaarden zijn indicatieve gegevens. Maximumdebiet dat opgewekt moet worden om de vereiste bedrijfssnelheid te respecteren met het oog op een optimale ionenuitwisseling, volgens de aanbevelingen van de harsproducent, ongeacht de ingangsdruk.

Alle verbruikswaarden zijn gebaseerd op een ingangsdruk van 3 bar. Waarden kunnen verschillen naargelang van lokale omstandigheden en programmering.

#### 3.1.1 Algemeen

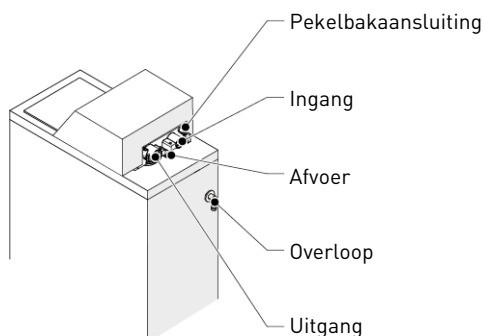

#### Configuratie

IQ Soft Cabinet Softener	micro	mini	midi	maxi
Afmetingen van de tank	9 x 13	9 x 16	9 x 22	9 x 32
Harsvolume	9 l	12 l	18 l	25 l
Productgewicht	15,5 kg	20 kg	26,5 kg	36 kg
Zoutopslag	13 kg	17 kg	23 kg	35 kg

#### Materiaal

Ontharderbehuizing	ABS
Kleplichaam	Met glas gevuld Noryl® - materiaal op NSF-lijst
Rubberen onderdelen	Samengesteld voor koud water - materiaal op NSF-lijst
Watertemperatuur	1 - 38 °C
Omgevingstemperatuur	3 - 40 °C

#### Hydrostatisch

Bedrijfsdruk	1,4 - 8,3 bar, 0,14 tot 0,83 MPa
Hydrostatische testdruk	20 bar, 2 MPa

## Aansluiting

Ingang/uitgang	¾" BSPT, mannelijk
Afvoerleiding	½"
Afvoerleiding overloop	½"

## Elektrisch

Ingangs-/uitgangsspanning voeding	<ul style="list-style-type: none"> <li>EU: 230 V AC</li> <li>UK: 230 - 240 V AC</li> </ul>
Ingangsfrequentie voeding	50-60 Hz
Bedrijfsspanning regelaar	12 V AC (vereist het gebruik van een door Pentair Water geleverde transformator)
Max. stroomverbruik	6 W
Beschermingsklasse	IP 20

Tijdelijke overspanning moet worden beperkt in duur en frequentie.

### 3.1.2 Kenmerken debietprestatie

IQ Soft Cabinet Softener	micro	mini	midi	maxi
Aantal personen	1 - 2	3 - 6	5 - 8	7 - 8
<i>In de veronderstelling van 200 liter per dag en per persoon</i>				
Nominaal debiet	0,5 m <sup>3</sup> /h	0,7 m <sup>3</sup> /h	1,1 m <sup>3</sup> /h	1,5 m <sup>3</sup> /h
<i>Resthardheid 0° [mg/l als CaCO<sub>3</sub> of °f]</i>				
Nominaal debiet	0,6 m <sup>3</sup> /h	0,9 m <sup>3</sup> /h	1,3 m <sup>3</sup> /h	1,8 m <sup>3</sup> /h
<i>Resthardheid 5-10° [mg/l als CaCO<sub>3</sub> of °f]</i>				
Piekdebiet	0,9 m <sup>3</sup> /h	1,2 m <sup>3</sup> /h	1,8 m <sup>3</sup> /h	2,5 m <sup>3</sup> /h
<i>Resthardheid 5-10 [mg/l als CaCO<sub>3</sub> of °f]</i>				

### Capaciteit en zoutverbruik voor standaard zoutdoseringinstelling

IQ Soft Cabinet Softener	micro	mini	midi	maxi
Zoutdosering	80 g/l	80 g/l	80 g/l	80 g/l
Zoutverbruik per regeneratie	0,7 kg	1,0 kg	1,4 kg	2,0 kg
Waterverbruik per regeneratie	38 l	51 l	74 l	98 l
Onthardercapaciteit	43,6 °f • m <sup>3</sup>	58,1 °f • m <sup>3</sup>	67,1 °f • m <sup>3</sup>	121,0 °f • m <sup>3</sup>
Onthardercapaciteit	2,2 m <sup>3</sup>	2,9 m <sup>3</sup>	4,4 m <sup>3</sup>	6,1 m <sup>3</sup>
<i>bij instelling 30°f hardheid inkomend water en 10°f resthardheid</i>				

#### Info



Als het verschil tussen hardheid inkomend en uitgaand water meer dan 350 ppm bedraagt, wordt aangeraden om de zoutdosering te verhogen tot 120 g/l.

## 3.2 Contourtekening

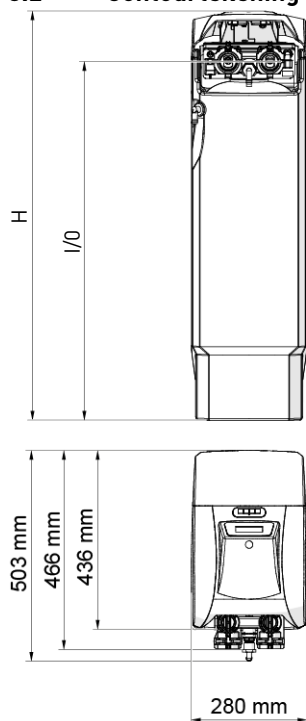

	H [mm]	I/O [mm]
micro	497	390
mini	575	458
midi	728	621
maxi	982	875

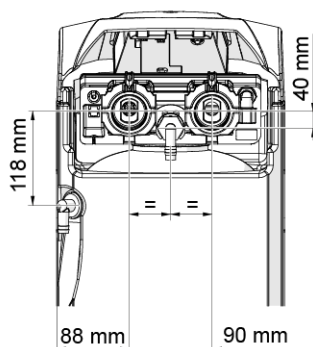

## 3.3 Accessoires inbegrepen

De volgende accessoires worden samen met de IQ Soft Cabinet Softener-ontharder geleverd:

- Transformator: EU-stekker 230 V AC naar 12 V AC of UK-stekker 230-240 V AC naar 12 V AC
- Aansluitingskit ingang/uitgang 3/4" BSP mannelijk
- Versterkte afvoerleiding van 3 m met 2 klemmen
- Bypass 3/4" BSPT mannelijk
- Luchtsleuf met dubbele afvoeraansluiting

## 4 Installatie

### 4.1 Milieu

- Gebruik alleen regeneratiezout dat voor waterontharding bestemd is. Gebruik geen stroozout, blokszout of rotszout.
- Houd de mediatank in een rechtopstaande positie. Draai deze niet op zijn kant of ondersteboven en laat deze niet vallen. Door de druktank ondersteboven te draaien, kan media de klep binnendringen of het bovenste zeeffe verstopt raken.
- Volg de landelijke en lokale voorschriften voor het testen van water. Gebruik geen water dat microbiologisch onveilig of van onbekende kwaliteit is.
- Plaats bij het vullen van de mediatank met water de klep eerst in de terugspoelpositie en open de handmatige klep vervolgens gedeeltelijk. Vul de druktank langzaam om te voorkomen dat media uit de tank stroomt.
- Wanneer de wateraansluiting (bypass of verdeelstuk) wordt geïnstalleerd, sluit deze dan eerst op het leidingsysteem aan. Laat verwarmde delen eerst afkoelen en gecementeerde delen eerst uitharden alvorens eventuele kunststof delen te installeren. Laat geen primer of oplosmiddel op o-ringen, moeren of de klep komen.



## 4.2 Ontharderaansluiting op buizen

### Tip



Om uw ontharder tegen het binnendringen van bezinksel en ijzerdeeltjes te beschermen, adviseert Pentair het monteren van een 100 µm voorfilter stroomopwaarts van de eenheid.

### Verplicht



De eenheid moet overeenkomstig de aanbevelingen van de fabrikant worden gemonteerd en aan alle beschikbare loodgietersvoorschriften voldoen.

### 4.2.1 Installatie lay-out

### Verplicht



Deze tekening geldt voor systemen die met een 368-klep zijn uitgerust. Alvorens met de installatie door te gaan, moet u controleren dat het klepmodel overeenkomt met de in de handleiding weergegeven klep!

Zie Algemeen [[->Pagina 102](#)]

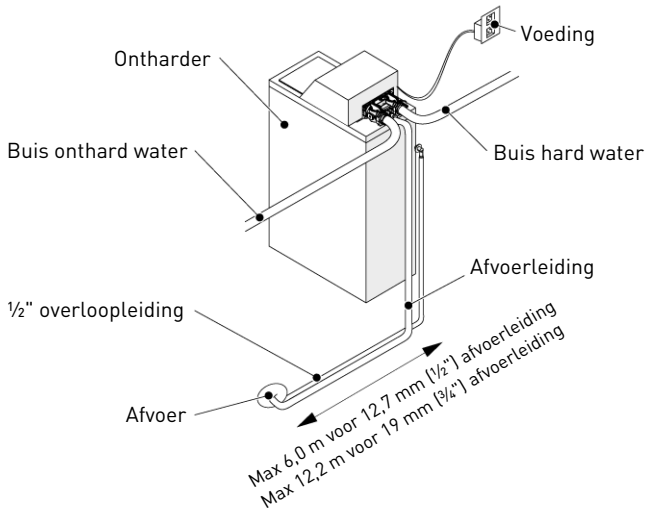

### 4.2.2 Watertoevoerleiding

De aansluitingen moeten met de hand worden vastgedraaid en bij gebruik van een aansluitingstype met schroefdraad moet PTFE (loodgieterstape) worden gebruikt.

In geval van thermisch lassen (metalen aansluitingstype) mogen geen aansluitingen aan de klep worden gemaakt bij het solderen.

### Info



Zie hoofdstuk Algemeen [[->Pagina 102](#)] om de aansluitingen te identificeren.

Een composiettank die onder druk wordt gebracht zet zowel verticaal als in de omtrek uit. Als compensatie voor de verticale expansie moeten de leidingaansluitingen aan de klep voldoende flexibel zijn om overbelasting van de klep en de druktank te vermijden.

Daarnaast mogen de klep en de druktank geen enkel gewicht van de buizen ondersteunen. Daarom is het verplicht om de buizen te bevestigen aan een stijve constructie (bijv. een frame, plaat, wand ...), zodat het gewicht ervan geen druk uitoefent op de klep en de druktank.

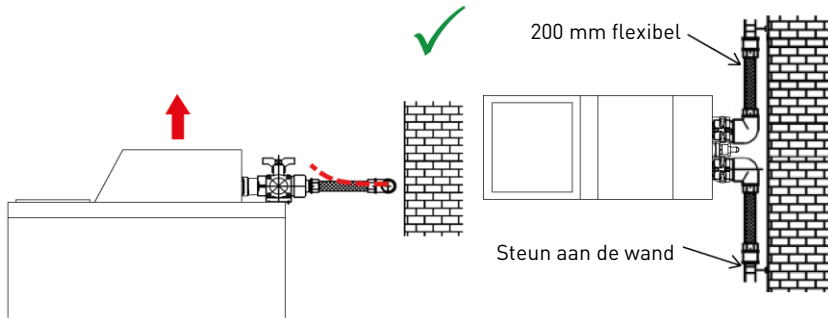

- De bovenstaande schema's illustreren hoe de flexibele buisverbinding moet worden gemonteerd.
- Om de tankuitzetting adequaat te kunnen compenseren, moeten de flexibele buizen **horizontaal** worden geïnstalleerd.
- Wordt de flexibele buisverbinding daarentegen in verticale positie gemonteerd, dan wordt niet de uitzetting gecompenseerd, maar wordt in plaats daarvan extra druk op de klep en de druktank uitgeoefend. Dit moet worden vermeden.
- De flexibele buisverbinding moet ook in rechte lijn worden gemonteerd en overmatige lengte moet worden vermeden. Bijvoorbeeld 20 - 40 cm is voldoende.
- Een overmatig lange en niet-rechte flexibele buisverbinding zorgt voor extra druk op de klep en de druktank zodra het systeem onder druk wordt gezet, zoals blijkt uit de onderstaande afbeelding: links de eenheid als het systeem niet onder druk staat, rechts de eenheid als deze onder druk is gebracht, waarbij de flexibele buisverbinding zich probeert te strekken en daarbij de klep omhoogdukt. Deze configuratie is nog ernstiger bij gebruik van semi-flexibele buizen.
- Onvoldoende mogelijkheden voor verticale compensatie kunnen leiden tot verschillende soorten schade, hetzij aan de schroefdraad van de klep die op de druktank is aangesloten hetzij aan de schroefdraad met binnendraad van de druktank. In sommige gevallen is ook schade zichtbaar aan de ingangs- en uitgangsverbindingen van de klep.

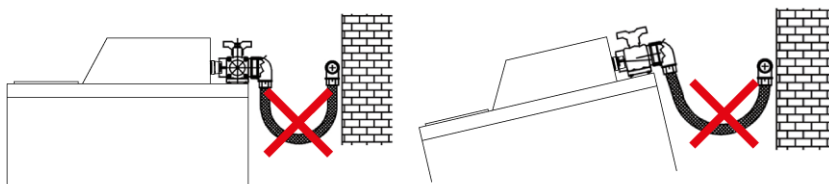



- Door defecten als gevolg van incorrecte installatie en/of buisverbindingen kan de garantie van Pentair-producten vervallen.
- Daarbij is ook het gebruik van smeermiddel\* (→Pagina 106) op de klepschroefdraad niet toegestaan; hierdoor vervalt de garantie op de klep en de druktank. Door het gebruik van smeermiddel op die plaats wordt de klep te hard aangedraaid, wat kan leiden tot schade aan de schroefdraad van de klep of de druktank, zelfs wanneer de aansluiting op de buizen volgens bovenstaande procedure is uitgevoerd.

\*Opmerking: gebruik geen smeermiddelen op basis van aardolie of koolwaterstoffen. Bij gebruik van dit soort smeermiddelen kan de klep structurele schade oplopen, met defecten tot gevolg. Gebruik alleen 100% silicone smeermiddelen.

## 4.3 Wifi

### Verplicht

 **Om de regelaar met het wifi-netwerk te koppelen, moet de app ConnectMySoftener op uw mobiel apparaat geïnstalleerd zijn!**

1. Download de app **ConnectMySoftener** van  of  op uw mobiel apparaat.
2. Open de app **ConnectMySoftener**
  - ⇒ op uw mobiel apparaat.
3. Maak uw account aan
  - ⇒ volgens de instructies in de app.

## 5 Programmering

### Info

 **Sommige functies/parameters zijn mogelijk niet beschikbaar/kunnen niet worden weergegeven op basis van de systeemconfiguratie/instellingen.**

## 5.1 Display

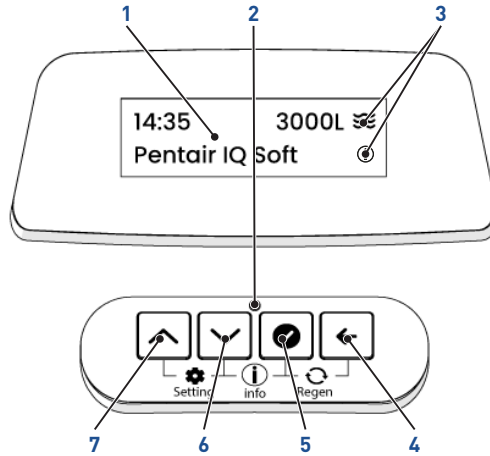







### 1. Scherm

- De achtergrondverlichting van het scherm verandert van kleur in functie van de status van de klep:
  - Wit: in bedrijf/programmering (correcte werking)
  - Blauw: connectiviteit
  - Groen: regeneratie
  - Geel: kleine fout
  - Rood: grote fout

### 2. Voeding-led

### 3. Pictogrammen

-  Strooming: turbine-impulsen gedetecteerd tijdens de laatste 5 seconden van de meetperiode.
-  Info: informatiescherm beschikbaar door te drukken op  + .
-  Verbonden: regelaar is aangesloten op het wifi-netwerk.
-  Verbinding mislukt: verbinding met wifi-netwerk is mislukt.

 Hoeveelheid mineralen in water

Voorbeeld:

### 4. Knop Terug

- Om naar voorgaand menu/modus te gaan of wijzigingen aan parameters ongedaan te maken.

### 5. Knop Bevestigen

- Om de weergegeven waarde te bevestigen/op te slaan.

### 6. Knop omlaag

- Om menuselectie/waarde naar beneden aan te passen.

### 7. Knop omhoog

- Om menuselectie/waarde naar boven aan te passen.

## 5.2 Controller snelstart

1. Gebruik en om het submenu te selecteren.
2. Druk op om de selectie van het submenu te bevestigen.
  - ⇒ De parameters van het geselecteerde submenu worden weergegeven.
3. Gebruik en om de gewenste parameter te selecteren.
4. Druk op om de selectie van de parameter te bevestigen.
  - ⇒ De regelaar geeft het submenu met de geselecteerde parameter weer.
5. Herhaal deze procedure voor alle submenu's (**Taal**, **Eenheid van hardheid**, **Instelling hardheid**, **Zoutdosering**, **Tijd**, **Datum**).
6. Zodra de instelling is voltooid, bevestigt u om het **Service-menu** weer te geven.

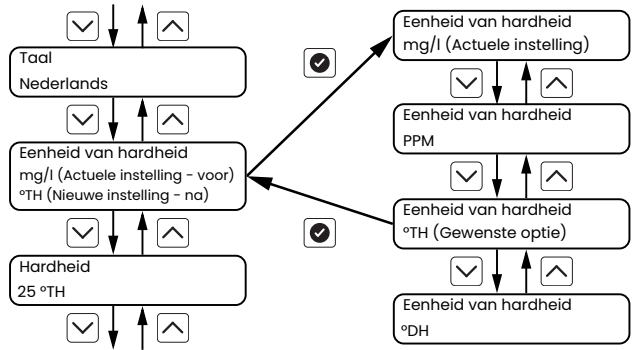

### 5.2.1 Wifi







#### Verplicht

- Om de regelaar met het wifi-netwerk te koppelen, moet de app ConnectMySoftener op uw mobiel apparaat geïnstalleerd zijn!**  
Zie Wifi [[→Pagina 107](#)].

#### Tip

- Het serienummer van de ontharder staat op de achterkant van het zoutdeksel, de pincode van de regelaar wordt op het apparaat weergegeven.**

Sluit de regelaar aan op het wifi-netwerk.

1. Druk op  om de parameter te selecteren.
2. Scroll met behulp van  en  om de regelaar op het wifi-netwerk aan te sluiten en deze te **Configureren**.
3. Druk op  om de instelling te bevestigen.
  - ⇒ Het scherm wordt blauw tijdens de configuratiemodus.
4. Klik in de app **ConnectMySoftener** op **+**
  - ⇒ Op uw mobiel apparaat.
5. Volg de **ConnectMySoftener**-instructies
  - ⇒ Op uw mobiel apparaat.
  - ⇒ Het scherm van de ontharder wordt wit zodra het apparaat is verbonden.
  - ⇒ Het wifi-pictogram wordt weergegeven in alle service-schermen.
6. Druk op  of  om de vorige/volgende parameter weer te geven.

Wifi PIN xxxxxx  
Configureren

## Wifi-status

### Huidige status

In servicemodus.

Wifi-status  
Verbonden 

Wifi-status  
Uitgeschakeld

### Verbinding mislukt

De verbinding met het apparaat is verbroken omdat het wifisignaal niet sterk genoeg is. Zorg ervoor dat er vlak bij uw apparaat een wifi-repeater is gemonteerd.

Wifi-status  
Verbinding mislukt 

### Geen SSID/WACHTWOORD

De koppelingsprocedure is mislukt; de ontharder kon geen verbinding maken met het wifi-netwerk.

Controleer het onderstaande en herhaal de koppelingsprocedure:

1. Het wachtwoord van uw wifi-thuisnetwerk is correct in de app **ConnectMySoftener** ingevoerd.
2. In het wachtwoord komen de tekens " / " niet voor.
3. De frequentie van uw wifi-netwerk is 2.4 GHz.

Wifi-status  
Geen SSID/WACHT-  
WOORD

## 5.3 Instellingen

Na de **Start** kunt u sommige parameters wijzigen, het systeem in **Vakantiemodus** zetten, de **wifi-verbinding** beheren alsook **Zoutherinnering** en **Continu debiet-alarm** instellen.

### 5.3.1 Navigatie en instelling

✓ Systeem In **Servicemodus**.

1. Druk  en  tegelijkertijd in om naar het **menu Instellingen** te gaan.
2. Menu's en parameters worden op dezelfde wijze geselecteerd/ingesteld als in het **Start-menu**.

### 5.3.2 Menu Gebruikersinstelling

#### Parameters

**Tijd, Regeneratietijdstip, Datum, Taal** en **Hardheid** van het inkomend water kunnen worden aangepast.

1. Open het **Menu Gebruikersinstelling**.
2. Selecteer en wijzig de parameters naargelang nodig.

## Vakantiemodus

De **Vakantiemodus** zet het systeem in stand-by wanneer u op reis bent. Wanneer deze modus is geactiveerd, start de klep een regeneratie op, die na de pekelaanzuigcyclus wordt gestopt; hierdoor wordt de mediatank geïsoleerd van de buizen om de vorming van bacteriën tijdens de afwezigheid te voorkomen. Vóór de **Einddatum van de vakantie** activeert het systeem een spoeling van de mediatank om de pekel te verwijderen.

1. Open het **Menu Gebruikersinstelling**.
2. Selecteer en activeer de **Vakantiemodus** wanneer u op vakantie gaat.
3. Stel de **Einddatum van de vakantie** in voor uw terugkeer.

## Continu debiet-alarm

Het **Continu debiet-alarm** wordt gebruikt om een lek in een buis of een geopende klep te detecteren. Het kan worden geactiveerd om een alarm te genereren als het debiet gedurende een ingestelde periode hoger blijft dan een ingestelde waarde.

1. Open het **Menu Gebruikersinstelling**.
2. Selecteer en activeer het **Continu debiet-alarm**.
3. Stel het **Minimumdebiet** in dat de aftelling van het **Alarm-uitstel** moet starten.
4. Stel het **Alarm-uitstel** in (Tijdspanne waarin het debiet het minimumdebiet overschrijdt en zo een alarm genereert).

### 5.3.3 Wifi-menu

Als de wiferverbinding is verbroken, kan deze worden hersteld.

1. Open het **Wifi-menu**.
2. Zie Wifi [->Pagina 109].

### 5.3.4 Menu Alarminstelling

Dit menu laat toe om een alarm te genereren op basis van een bepaald aantal regeneraties. Dit alarm is genaamd **Herinnering Zout bijvullen**.

## Instelling

1. Open het **Menu Alarminstelling**.
2. Selecteer en activeer de **Herinnering Zout bijvullen**.
3. Stel het **Aantal regeneraties** in om een alarm te genereren.

## Resetten

### Verplicht

 **Wanneer de pekelbak tot het maximumpeil met zout is gevuld, moet de Herinnering Zout bijvullen worden gereset!**

1. Open het **Menu Alarminstelling**.
2. Selecteer en activeer de **Reset zouterinnering**.

## 5.4 Diagnostiekmenu

1. Druk op  +  om de submenu's van het menu **Diagnostiek** weer te geven.
2. Scroll met behulp van  en  tussen de verschillende submenu's om het submenu te selecteren dat u wilt raadplegen.
3. Druk op  om de selectie te bevestigen.
4. Scroll met behulp van  en  om verschillende submenu-informatie te raadplegen.
5. Druk op  om terug te gaan naar het menu **Diagnostiek**.

6. Herhaal deze procedure indien nodig vanaf het derde punt.

## 6 Starten

### Info



Pentair adviseert om een resthardheid tussen 50 en 100 mg/l CaCO<sub>3</sub> in te stellen.

1. Vul de pekelbak in de behuizing met zout.
2. Stel de veiligheidspekelklep in de pekelbuis af om ervoor te zorgen dat de overloopelleboog boven het vlotterniveau is gemonteerd.
3. Voer, nadat de ontharder enkele minuten in bedrijf is geweest, een hardheidsproef uit op het uitgaand water om te verifiëren of het water volgens de vereisten behandeld is en stel eventueel de menginrichting overeenkomstig af.

## 7 Verrichting

### 7.1 Display

#### 7.1.1 Displaykleur verrichting

De achtergrondkleur van het display verandert naargelang van de status van het systeem:

#### Wit

In bedrijf of in programmeermodus.

14:35 3000L   
Pentair IQ Soft

#### Blauw

In verbindingsmodus. Zie Wifi [[→Pagina 109](#)].

Wifi xxxxxx  
Configureren

#### Groen

Tijdens regeneratie.

Positionering in  
snelle spoeling

#### Geel

Kleine fout gedetecteerd. Zie Problemen oplossen [[→Pagina 116](#)].

Serviceherinne-  
ring

#### Rood

Grote fout gedetecteerd. Zie Problemen oplossen [[→Pagina 116](#)].

MOTOR BLIJFT  
HANGEN



### 7.1.2 Tijdens bedrijf

Op het display verschijnen achtereenvolgens de volgende Service-schermen, die om de 5 seconden wisselen:

Producttype:

14:35 3000L   
Pentair IQ Soft

Volgende regeneratie (bij benadering):

Volgende regen  
3 u

Resterend zout:

Resterend zout  
%

Wifi-status

Wifi-status  
Verbonden 

Instant-debiet:

Instant-debiet  
5 l/min

Aangepaste tekst (indien geprogrammeerd):

Aangepaste tekst\_1  
Aangepaste tekst\_2

U kunt ook door deze Service-schermen scrollen met behulp van  en .

### 7.1.3 Tijdens regeneratie

Op het display verschijnt de huidige cyclus met de resterende tijd, of de daaropvolgende cyclus. Hierna enkele voorbeelden:

Terugspoelcyclus:

Terugspoeling  
Tijd 5 van 12 min

Naar snelle spoelpositie:

Positionering in  
snelle spoeling

Snelle spoelcyclus:

Snelle spoeling  
tijd 2 van 5 min

Naar pekelaanzuigpositie:

Positionering in  
pekelaanzuiging

## 7.2 Aanbevelingen

- Gebruik alleen regeneratiezout dat is ontwikkeld voor waterontharding EN973;
- Voor een optimale systeemwerking wordt het gebruik aanbevolen van schoon pekkel dat vrij is van onzuiverheden (bijvoorbeeld grote zoutkorrels);
- Gebruik geen strooizout, blokszout of rotszout;
- Het ontsmettingsproces (zowel met vloeistof als met elektrochlorering) maakt gebruik van chloorelementen die de levensduur van de ionenwisselende harsen kunnen reduceren. Raadpleeg het specificatieblad van de mediafabrikant voor meer informatie.





## 7.3 Handmatige regeneratie

### Verplicht

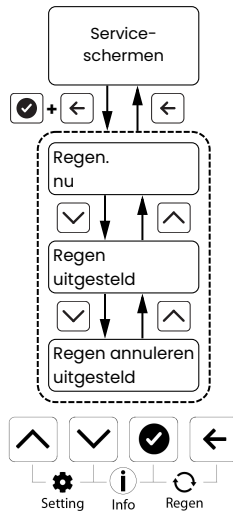

De controller moet in bedrijf zijn om deze procedure te kunnen activeren!







-  +  geeft het menu **Handmatige regeneratie** uit de **Service-schermen** weer.
-  geeft parameter **Vorige** weer.
-  geeft parameter **Volgende** weer.
-  gaat terug naar **Service-schermen**.

### 7.3.1 Een onmiddellijke of uitgestelde regeneratie activeren

Regeneratieopties:

- Nu (Regeneratie begint onmiddellijk. Controller gaat naar regeneratiescherm)
- Uitgesteld (Controller gaat terug naar Service-scherm. Regeneratie start op de ingestelde tijd)
- Annuleren (Geen regeneratie en controller gaat terug naar Service-scherm)

1. Druk eenmaal op  +  om het handmatige regeneratiemenu te openen.
2. Scroll met behulp van  en  om de gewenste optie te selecteren.
3. Druk op  om de selectie te bevestigen.

Regen.  
nu

### 7.3.2 Om naar volgende regeneratiecyclus te gaan

1. Druk op  om de volgende regeneratiecyclus over te slaan.

### 7.3.3 Om een regeneratie te annuleren

1. Houd  gedurende 3 seconden ingedrukt om de regeneratie te annuleren en naar de servicepositie terug te gaan.
  - ⇒ Als het regeneratiezout al geheel of gedeeltelijk in de mediatank is gezogen bij het annuleren van een regeneratie, moet u voldoende laten spoelen voordat u de regeneratie annuleert.

## 7.4 Werking tijdens een stroomstoring

- Alle programma-instellingen worden opgeslagen in een permanent geheugen;
- De huidige kleppositie, de verstreken tijd van de cyclusstap en de tijd van de dag blijven bij een stroomstoring bewaard en worden op deze waarden teruggezet als de stroomtoevoer is hersteld;
- De tijd wordt bewaard bij een stroomstoring en de tijd van de dag wordt weer correct weergegeven bij herstel van de stroomtoevoer (zolang de stroomtoevoer binnen 12 uur is hersteld);
- De tijd van de dag op het hoofdscherm knippert na een stroomstoring zodra de stroomvoorziening is hersteld, totdat een willekeurige knop op het toetsenbord wordt ingedrukt.

## 8 Onderhoud

### Verplicht

-  **Reiniging en onderhoud moeten op regelmatige tijdstippen worden uitgevoerd om een correcte werking van het complete systeem te waarborgen en moeten worden gedocumenteerd in het Onderhoudsboek.**

### Verplicht

-  **De onderhouds- en reparatiewerkzaamheden mogen alleen door gekwalificeerd personeel worden uitgevoerd. Indien dit wordt nagelaten, kan de garantie vervallen.**

## 8.1 Algemene systeeminspectie

### Tip



#### Moet minimaal één keer per jaar worden uitgevoerd!

Ontsmet en reinig het systeem minstens één keer per jaar of als het behandelde water een vreemde smaak of een ongewone geur heeft.

## 8.2 Zout bijvullen

### Tip



Vul de pekelbak niet met te veel zout als de reinigingsdatum voor de pekelbak in zicht komt.

1. Verwijder het zoutdeksel (1).
2. Giet zout in de trechter (2) tot 5 cm onder de bovenkant van de trechter.
3. Sluit het zoutdeksel (1).

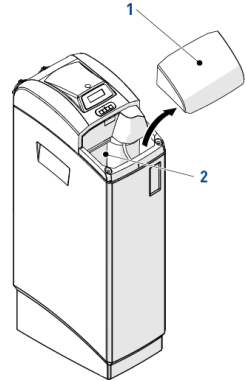

## 9 Problemen oplossen

Volg deze procedure voor eventuele technische ondersteuning:

1. Verzamel de benodigde informatie voor een verzoek om technische hulp.
  - ⇒ Productidentificatie (zie Locatie serielabel [→Pagina 99] en Originele instellingen [→Pagina 2])
  - ⇒ Foutcode weergegeven op de regelaar
2. Neem contact op met uw plaatselijke handelaar die dit apparaat heeft geïnstalleerd.
  - ⇒ Benader deze ook als het water zout smaakt, als het water niet onthard is of als er geen zoutverbruik is.

### 9.1 App ConnectMySoftener

- ✓ Bug in de app **ConnectMySoftener**.
3. Controleer de rubriek FAQ op onze website.
    - ⇒ [https://www.pentair.eu/sites/default/files/2022-10/ConnectMySoftener-FAQ\\_en.pdf](https://www.pentair.eu/sites/default/files/2022-10/ConnectMySoftener-FAQ_en.pdf)
  4. Verzamel het serienummer en de unieke pincode van het apparaat.
  5. Beschrijf het probleem op duidelijke wijze, inclusief schermafbeeldingen indien mogelijk.
  6. Bezorg de specificatie van het mobiele apparaat via de app.
    - ⇒ Android X.X, merk Y, type Z, iOS X.X, iPhone Y.
  7. Zoek de versie van **ConnectMySoftener**.
  8. E-mail dit alles naar de afdeling technische ondersteuning voor **ConnectMySoftener**.
    - ⇒ **E-mail:** connectmysoftenerhome@pentair.com

# 1 Informacje ogólne

## UWAGA

 **Przed rozpoczęciem obsługi systemu każdy użytkownik musi przeczytać i zrozumieć instrukcje zawarte w niniejszym dokumencie. Należy ściśle przestrzegać instrukcji dotyczących bezpieczeństwa. Zachowaj niniejszy dokument do wykorzystania w przyszłości.**

## 1.1 Zakres dokumentacji

Dokumentacja zawiera informacje niezbędne do prawidłowego użytkowania produktu. Daje ona użytkownikowi wiedzę potrzebną do skutecznego wykonania instalacji oraz zapewnienia właściwej obsługi i konserwacji urządzenia. Dokument został sporządzony w oparciu o informacje dostępne w momencie jego publikacji. Wersja oryginalna jest napisana w języku angielskim.

Ze względów bezpieczeństwa oraz ochrony środowiska naturalnego należy ściśle przestrzegać zaleceń bezpieczeństwa podanych w tej dokumentacji.

Producent zastrzega sobie prawo do dokonywania zmian w dowolnym momencie bez powiadomienia.

Niniejsza instrukcja stanowi jedynie materiał odniesienia i nie opisuje wszystkich sytuacji związanych z instalacją systemu. Osoba wykonująca instalację tego wyposażenia powinna spełniać następujące wymagania:

- wiedza na temat uzdatniania wody i metod prawidłowej konfiguracji ustawień sterownika;
- podstawowe umiejętności z zakresu hydrauliki.

Ten dokument jest dostępny w innych wersjach językowych pod adresem <https://www.pentair.eu/product-finder/product-type/softeners>.

## 1.2 Wersje publikacji

Wersja	Data	Autorzy	Opis
A	25.07.2024	BRY/GPI	Pierwsze wydanie

## 1.3 Identyfikator producenta, identyfikacja produktu

Identyfikacja produktu: IQ Soft Cabinet Softener

## 1.4 Obowiązujące normy

Zgodność z następującymi wytycznymi:

- 2014/35/UE: Dyrektywa niskonapięciowa;
- 2014/30/UE: Kompatybilność elektromagnetyczna;
- 2014/53/UE: Dyrektywa radiowa;
- 2011/65/UE: Ograniczenie stosowania niektórych niebezpiecznych substancji w sprzęcie elektrycznym i elektronicznym (RoHS);
- Rozporządzenie WE nr 1908/2006 w sprawie rejestracji, oceny, udzielania zezwoleń i stosowanych ograniczeń w zakresie chemikaliów (REACH);
- UNI EN ISO9001.

Spełnione normy techniczne:

- EN IEC 60335-1;
- EN IEC 61010-1;
- CISPR 14-1;
- CISPR 14-2;
- ETSI EN 300 328;
- ETSI EN 301 489-1;
- ETSI EN 301 489-17;
- EN IEC 61326-1;
- UNI EN 14743.

## 1.5 Ograniczenie odpowiedzialności

Produkty EMEA do uzdatniania wody firmy Pentair są objęte, na określonych warunkach, gwarancją producenta, z której mogą skorzystać bezpośredni klienci firmy Pentair. W celu poznania warunków obowiązywania gwarancji oraz zgłoszenia potencjalnych roszczeń z tego tytułu użytkownicy powinni skontaktować się ze sprzedawcą tego produktu.

Gwarancja zapewniana przez Pentair na produkt utraci ważność w następujących przypadkach:

- instalacja przeprowadzona przez osobę nieposiadającą kwalifikacji z zakresu montażu systemów uzdatniania wody;
- nieprawidłowa instalacja, nieprawidłowe zaprogramowanie, nieprawidłowa obsługa i/lub konserwacja, powodujące uszkodzenie produktu;
- nieprawidłowe lub nieuprawnione wykonanie czynności w obrębie sterownika lub podzespołów;
- niepoprawne, nieprawidłowe lub nieodpowiednie połączenie/zmontowanie systemów lub produktów z tym produktem i odwrotnie;
- użycie jakichkolwiek niedostosowanych olejów, smarów lub środków chemicznych, które nie figurują na sporządzonej przez producenta liście środków odpowiednich do produktu;
- usterka spowodowana nieprawidłową konfiguracją i/lub wymiarami.

Firma Pentair nie ponosi odpowiedzialności za wyposażenie zainstalowane przez użytkownika przed lub za produktami firmy Pentair ani za proces produkcyjny/procesy produkcyjne, które są wdrożone i przyłączane w otoczeniu instalacji lub nawet z nią powiązane. Zaktówienia, usterki oraz bezpośrednie lub pośrednie szkody spowodowane przez takie wyposażenie lub procesy są również wyłączone z gwarancji. Firma Pentair nie ponosi żadnej odpowiedzialności z tytułu utraty lub ograniczenia zysków, przychodów, użytkowania, produkcji lub kontraktów, ani z tytułu jakichkolwiek strat lub szkód pośrednich, szczególnych lub następczych. Prosimy o zapoznanie się z Cennikiem Firmy Pentair w celu uzyskania bardziej szczegółowych informacji na temat warunków mających zastosowanie do tego produktu.

## 2 Bezpieczeństwo

### 2.1 Umieszczenie naklejki z numerem seryjnym

#### Obowiązkowe

**! Zadбай to, aby etykieta z numerem seryjnym i etykiety związane z bezpieczeństwem umieszczone na urządzeniu były całkowicie czytelne i czyste!**

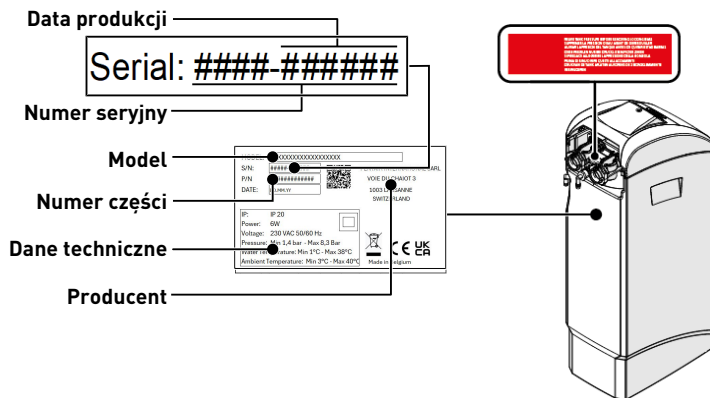

### 2.2 Zagrożenia

Należy przestrzegać wszystkich zaleceń dotyczących bezpieczeństwa i zapewnienia ochrony, które są podane w tym dokumencie, ponieważ pozwoli to uniknąć tymczasowych lub trwałych obrażeń ciała, uszkodzenia mienia lub zanieczyszczenia środowiska.

Równocześnie konieczne jest stosowanie się do wszelkich innych przepisów prawnych oraz środków zapobiegania wypadkom i ochrony środowiska, a także wszystkich przyjętych norm technicznych odnoszących się do właściwych i pozbawionych ryzyka metod pracy, które obowiązują w kraju i miejscu użytkowania urządzenia.

Nieprzestrzeżenie zasad bezpieczeństwa lub obowiązujących przepisów prawnych i norm technicznych spowoduje pojawienie się ryzyka powstania tymczasowych lub trwałych obrażeń ciała, uszkodzenia mienia lub zanieczyszczenia środowiska.

Ten produkt nie jest przeznaczony do uzdatniania wody, która jest mikrobiologicznie niebezpieczna lub o nieznannej jakości bez odpowiedniej dezynfekcji przed lub po zastosowaniu produktu.

## 2.2.1 Personel

### UWAGA

#### Ryzyko obrażeń ciała wskutek nieprawidłowej obsługi!

Niezbędne prace mogą być wykonywane jedynie przez wykwalifikowany, profesjonalny personel, który został odpowiednio przeszkolony oraz posiada niezbędne doświadczenie i wykształcenie, a także wiedzę z zakresu przepisów, zasad bezpieczeństwa i wykonywanych operacji.

### OSTRZEŻENIE

#### Urządzenie

To urządzenie może być obsługiwane przez dzieci w wieku co najmniej 8 lat przez oraz osoby o ograniczonych możliwościach sensorycznych lub umysłowych, a także przez osoby niedoświadczone albo nie posiadające wiedzy pod warunkiem zapewnienia nadzoru lub pouczenia w zakresie bezpiecznej obsługi urządzenia i uświadomienia istniejących zagrożeń.

### OSTRZEŻENIE

#### Dzieci

Dzieciom nie wolno bawić się urządzeniem.

Dzieciom nie wolno dokonywać czyszczenia ani uzupełniania soli bez nadzoru.

### Obowiązkowe

 **Wszelkie inne czynności konserwacyjne muszą być wykonywane wyłącznie przez wykwalifikowany i profesjonalny personel!**

## 2.2.2 Transport

W celu zapewnienia prawidłowego działania systemu należy przestrzegać następujących zaleceń:

- Nie kłaść ani nie odwracać zmiękczacza do góry nogami. Medium może się przykleić do górnego rozdzielacza i zablokować jego szczeliny. Może się też przedostać do zaworu i zaktócić pracę zmiękczacza;
- nie uderzać zmiękczacza;
- aby przenieść zmiękczacza, użyć narzędzi do podnoszenia;
- nie podnosić zmiękczacza za zawór lub obejście.

## 2.2.3 Materiał

Najpierw sprawdź, czy produkt jest już wyposażony w zasilacz, czy też nie; jeśli go nie ma, produkt musi być zasilany zgodnie z poniższymi parametrami:

Częstotliwość prądu wyjściowego	50/60 Hz	Minimalny pobór mocy	6 W
Napięcie prądu wyjściowego	12 VAC	Klasa izolacji	II
Typ złącza	Średn. zewn. 5,5 mm x średn. wewn. 2,1 mm		

Charakterystyka wejściowa zasilacza zależy od sieci elektrycznej dostępnej na miejscu.

### NIEBEZPIECZEŃSTWO

 **Wybór odpowiedniego źródła zasilania jest obowiązkowy, aby zagwarantować bezpieczeństwo użytkowników. Jeśli nie czujesz się ekspertem, skonsultuj się z profesjonalistą.**

### Obowiązkowe

 **Zawsze sprawdź najpierw, czy dostarczony transformator jest kompatybilny z lokalną siecią elektryczną!**

W celu zapewnienia prawidłowego działania systemu i bezpieczeństwa użytkownika należy przestrzegać następujących zasad:

- nie wsuwaj palców do wnętrza systemu (ryzyko obrażeń ciała wskutek kontaktu z ruchomymi elementami i porażenia prądem).

## 2.3 Higiena i sanitzacja

### 2.3.1 Kwestie sanitarne

#### Kontrole wstępne i przechowywanie

- Sprawdzić, czy zbiornik solanki i studzienka zbiornika solanki są czyste i wolne od wżerów, zanieczyszczeń i resztek substancji.
- Sprawdzić, czy opakowanie nie jest naruszone. Sprawdzić, czy nie występują jakiegokolwiek uszkodzenia ani oznaki świadczące o kontakcie z cieczami, aby upewnić się, że nie ma żadnych zanieczyszczeń zewnętrznych;
- Opakowanie ma funkcję ochronną i może być usunięte dopiero tuż przed instalacją. W celu transportu i przechowywania produktu należy podjąć odpowiednie środki, które zapobiegą zanieczyszczeniu materiałów lub elementów.

#### Zespół

- Wykonać montaż wyłącznic z użyciem podzespołów, które spełniają normy dotyczące wody pitnej;
- Po zakończeniu instalacji, a przed rozpoczęciem użytkowania urządzenia, przeprowadzić jedną lub kilka ręcznych regeneracji w celu oczyszczenia złoża filtracyjnego. Do tych czynności nie stosować wody przeznaczonej do spożycia przez ludzi. Wykonać dezynfekcję systemu w przypadku, gdy instalacja będzie służyć do uzdatniania wody pitnej przeznaczonej do spożycia przez ludzi.

#### Informacja

##### **Należy powtórzyć tę czynność podczas konserwacji podstawowej oraz specjalnej.**

Jej ponowne wykonanie jest również konieczne za każdym razem, gdy system pozostaje przez dłuższy czas nieaktywny.

#### Informacja

##### **Dotyczy tylko systemów zainstalowanych na terenie Włoch**

W przypadku urządzeń użytkowanych zgodnie z DM25 należy umieścić wszystkie oznaczenia i spełnić wszystkie wymagania wskazane w DM25.

### 2.3.2 Zasady zachowania higieny

#### **NIEBEZPIECZEŃSTWO**



**Nie wolno stosować wody o nieznanym składzie mikrobiologicznym lub o niepewnej jakości bez wcześniejszej dezynfekcji.**

#### **OSTRZEŻENIE**



**Zmiękczacze wody wykorzystujące chlorek sodu do regeneracji pozostawiają w wodzie sól.**

Osoby stosujące dietę niskosodową powinny uwzględnić znajdujący się w wodzie sól w swym dziennym zapotrzebowaniu.

#### Dezynfekcja

- Materiały użyte do budowy naszych produktów spełniają normy dotyczące stosowania z wodą pitną; procesy produkcyjne są również ukierunkowane na dotrzymanie tych kryteriów. Jednakże w toku produkcji, dystrybucji, montowania oraz instalacji mogą wystąpić warunki sprzyjające rozwojowi bakterii, co wiąże się z ryzykiem powstania nieprzyjemnych zapachów i zanieczyszczenia wody.
- Dlatego też zdecydowanie zalecane jest przeprowadzenie sanitzacji produktów.
- Podczas montowania produktu oraz jego instalacji wskazane jest zachowanie maksymalnej czystości.
- Do dezynfekcji użyć podchlorynu sodu lub wapnia i wykonać ręczną regenerację.



## 3 Opis

### 3.1 Dane techniczne

#### Informacja



Wszystkie obliczenia oparte są na normie dozowania soli ustalonej przez PCB.

Instalacja zmiękczacza uwzględnia filtr wstępny wykonany z 10-calowej obudowy filtra (PN 150543) i 10-calowego wkładu uzwojonego o mikronażu 100 (PN WWP100P10).

Maksymalne natężenia przepływu są danymi orientacyjnymi. Maksymalne natężenie przepływu wytwarzane do uzyskania wymaganej prędkości roboczej w celu optymalnej wymiany jonów zgodne z zaleceniami producentów żywicy, niezależne od ciśnienia wlotowego.

Wszystkie wartości zużycia są podane dla ciśnienia wlotowego wynoszącego 3 bary. Wartości mogą się różnić w zależności od lokalnych warunków i programowania.

#### 3.1.1 Informacje ogólne

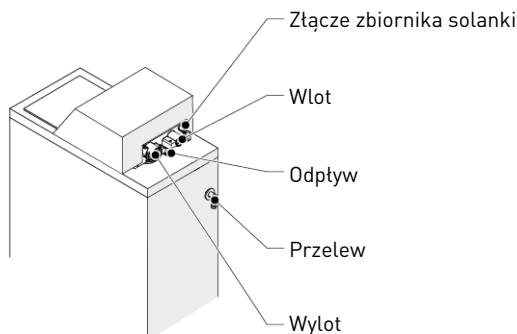

#### Konfiguracja

IQ Soft Cabinet Softener	micro	mini	midi	maxi
Wymiary zbiornika	9x13	9x16	9x22	9x32
Ilość żywicy	9 l	12 l	18 l	25 l
Waga produktu	15,5 kg	20 kg	26,5 kg	36 kg
Zasobnik soli	13	17 kg	23 kg	35 kg

#### Materiał

Skrzynka zmiękczacza	ABS
Korpus zaworu	Noryl® wypetniony włóknem szklanym – materiał na liście NSF
Gumowe podzespoły	Mieszanka przystosowana do zimnej wody – materiał na liście NSF
Temperatura wody	1-38°C
Temperatura otoczenia	3-40°C

#### Dane hydrostatyczne

Ciśnienie robocze	1,4-8,3 bara, 0,14-0,83 MPa
Hydrostatyczne ciśnienie próbne	20 barów, 2 MPa

## Złącza

Wlot / wylot	¾" BSPT, męski
Przewód odpływowy	½"
Przelewowy przewód odpływowy	½"

## Dane elektryczne

Napięcie wejściowe / wyjściowe zasilania	<ul style="list-style-type: none"> <li>UE: 230 V AC</li> <li>Wielka Brytania: 230-240 V AC</li> </ul>
Częstotliwość zasilania na wejściu	50-60 Hz
Napięcie robocze sterownika	12 V AC (wymaga użycia dostarczonego transformatora Pentair Water)
Maks. pobór mocy	6 W
Stopień ochrony	IP 20

Czas trwania i częstotliwość tymczasowych przepięć muszą być ograniczone.

### 3.1.2 Charakterystyka wydajności przepływu

IQ Soft Cabinet Softener	micro	mini	midi	maxi
Liczba osób	1-2	3-6	5-8	7-8
<i>Przy założeniu 200 l na dzień i na osobę</i>				
Znamionowe natężenie przepływu	0,5 m <sup>3</sup> /h	0,7 m <sup>3</sup> /h	1,1 m <sup>3</sup> /h	1,5 m <sup>3</sup> /h
<i>Twardość rezydualna 0 [mg/l jako CaCO3 lub °f]</i>				
Znamionowe natężenie przepływu	0,6 m <sup>3</sup> /h	0,9 m <sup>3</sup> /h	1,3 m <sup>3</sup> /h	1,8 m <sup>3</sup> /h
<i>Twardość rezydualna 5-10 [mg/l jako CaCO3 lub °f]</i>				
Szczytowe natężenie przepływu	0,9 m <sup>3</sup> /h	1,2 m <sup>3</sup> /h	1,8 m <sup>3</sup> /h	2,5 m <sup>3</sup> /h
<i>Twardość rezydualna 5-10 [mg/l jako CaCO3 lub °f]</i>				

### Wydajność i zużycie soli dla standardowego ustawienia dawkowania soli

IQ Soft Cabinet Softener	micro	mini	midi	maxi
Dawkowanie soli	80 g/l	80 g/l	80 g/l	80 g/l
Zużycie soli na regenerację	0,7 kg	1,0 kg	1,4 kg	2,0 kg
Zużycie wody na regenerację	38 l	51 l	74 l	98 l
Wydajność zmiękczacza	43,6 <sup>°f</sup> • m <sup>3</sup>	58,1 <sup>°f</sup> • m <sup>3</sup>	67,1 <sup>°f</sup> • m <sup>3</sup>	121,0 <sup>°f</sup> • m <sup>3</sup>
Wydajność zmiękczacza	2,2 m <sup>3</sup>	2,9 m <sup>3</sup>	4,4 m <sup>3</sup>	6,1 m <sup>3</sup>
<i>Ustawienia twardości wody wlotowej 30<sup>°f</sup> i twardości rezydualnej 10<sup>°f</sup></i>				

## Informacja



Jeśli różnica między twardością na wlocie i na wylocie wynosi więcej niż 350 ppm, sugeruje się zwiększenie dawki soli do 120 g/l.

### 3.2 Rysunek wymiarowy urządzenia

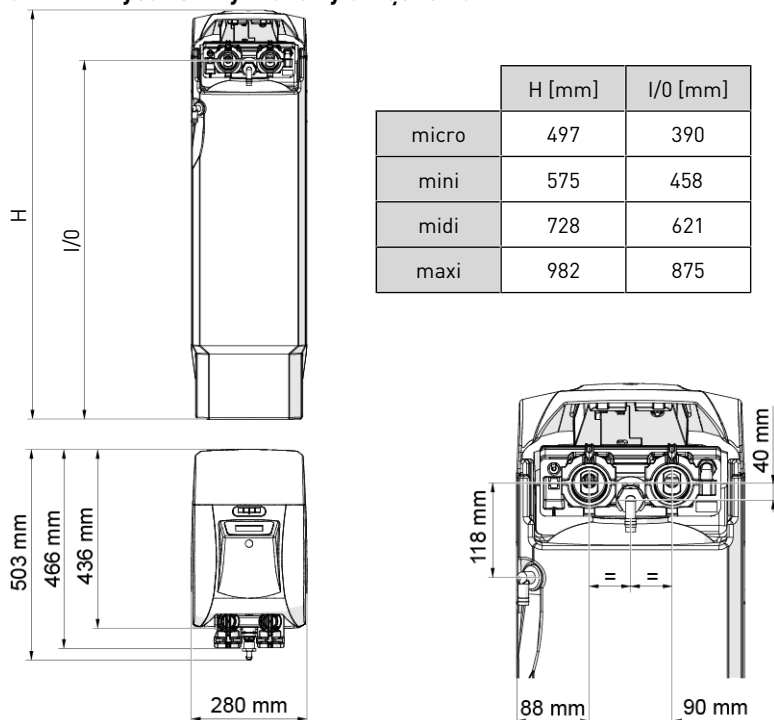

### 3.3 Dołączone akcesoria

Następujące akcesoria są dostarczone wraz ze zmiękcaczem IQ Soft Cabinet Softener:

- Transformator napięcia: Wtyk UE, 230 V AC do 12 V AC lub wtyk brytyjski, 230-240 V AC do 12 V AC;
- zestaw przyłączy We/Wy męskich 3/4 BSP;
- wzmocniony wąż odpływowy o długości 3 m z 2 zaciskami.
- obejście 3/4" BSPT męskie;
- szczelina powietrzna z podwójnym połączeniem odpływowym.

## 4 Instalacja

### 4.1 Środowisko

- Należy stosować tylko sole przeznaczone do zmiękczenia wody. Nie stosować soli drogowej, soli w blokach ani soli kamiennej.
- Utrzymywać zbiornik medium w położeniu pionowym. Nie obracać go na boki ani spodem do góry i nie opuszczać. Obrócenie zbiornika spodem do góry może spowodować przedostanie się medium do zaworu lub zatkanie górnego filtra siatkowego.
- Przestrzegać krajowych i lokalnych przepisów dotyczących badania wody. Nie używać wody, w przypadku której występuje ryzyko zanieczyszczeń mikrobiologicznych lub której jakość jest nieznaną.
- Napętniając zbiornik medium wodą, należy najpierw ustawić zawór w położeniu płukania wstecznego, a następnie częściowo otworzyć zawór ręczny. Napętniać zbiornik powoli, aby zapobiec wydostawaniu się medium ze zbiornika.
- Podczas montażu przyłączy wodnego (zawór obejściowy lub kolektor) najpierw należy wykonać podłączenie do instalacji kanalizacyjnej. Przed zamontowaniem części plastikowych, poczekać na ostygnięcie nagranych elementów i związanie spojenia w elementach klejonych. Nie nakładać gruntu ani rozpuszczalnika na pierścienie o-ring, nakrętki lub zawór.

## 4.2 Podłączenie zmiękczacza do przewodu rurowego

### Wskazówka



Aby chronić zmiękczacza przed osadami i cząstkami żelaza, firma Pentair zaleca zamontowanie filtra wstępnego 100 µm przed urządzeniem.

### Obowiązkowe



Urządzenie należy instalować zgodnie z zaleceniami producenta i wszystkimi obowiązującymi przepisami dotyczącymi hydrauliki.

### 4.2.1 Schemat instalacji

#### Obowiązkowe



Niniejszy rysunek jest ważny dla systemów wyposażonych w zawór 368. Przed przystąpieniem do instalacji należy sprawdzić, czy model zaworu odpowiada zaworowi przedstawionemu w instrukcji!

Zobacz: Informacje ogólne [→Strona 121]

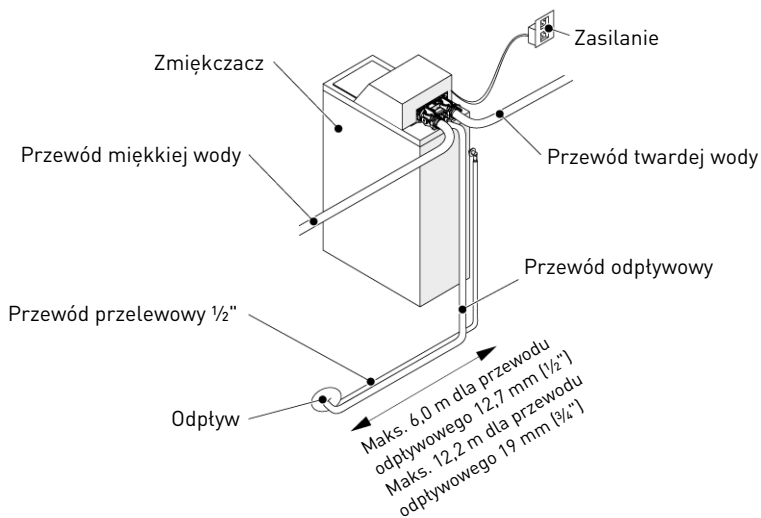

### 4.2.2 Przewód doprowadzający wodę

Połączenia gwintowane, jeżeli są używane, muszą być dokręcone ręcznie z użyciem taśmy PTFE (do połączeń hydraulicznych). W przypadku spawania termicznego (połączenie metalowe), połączenia z zaworem nie mogą być wykonywane podczas lutowania.

#### Informacja



Patrz rozdział Informacje ogólne [→Strona 121] w celu identyfikacji połączeń.

Pod wpływem wprowadzonego ciśnienia, każdy zbiornik wykonany z materiału kompozytowego ulegnie rozszerzeniu, zarówno w pionie, jak i na obwodzie. W celu skompensowania rozszerzenia pionowego, połączenia między przewodem rurowym a zaworem muszą być wystarczająco elastyczne, aby zapobiec wystąpieniu nadmiernego obciążenia w obrębie zaworu i zbiornika.

Ponadto, na zaworze i zbiorniku nie powinna opierać się żadna część przewodów rurowych. Z tego względu przewody rurowe muszą być koniecznie przymocowane do sztywnej konstrukcji (np. rama, szyna, ściana itd.), aby ich ciężar nie wywierał żadnego nacisku na zawór ani zbiornik.

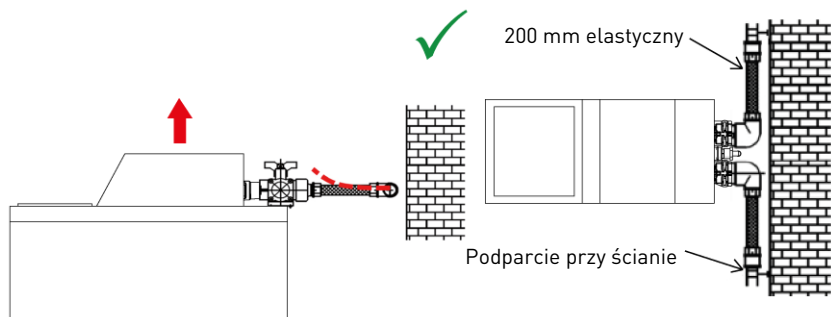

- Na powyższych schematach pokazano właściwy sposób zamontowania elastycznego połączenia z przewodami rurowymi.
- Aby odpowiednio skompensować wydużenie zbiornika, przewody elastyczne muszą być zamontowane **poziomo**.
- W przypadku, gdy elastyczny przewód zostanie zamontowany w położeniu pionowym, zamiast skompensować wydużenie, spowoduje powstanie dodatkowych naprężeń w zespole zaworu i zbiornika. Dlatego też należy tego unikać.
- Elastyczny przewód musi być również napięty i nie powinien być zbyt długi. Np. długość 20–40 cm jest wystarczająca.
- Zbyt długie i nierozciągnięte elastyczne połączenie rurowe spowoduje naprężenia wywierane na zespół zaworu i zbiornika, gdy układ jest pod ciśnieniem, jak pokazano na poniższym rysunku: po lewej zespół, gdy układ jest pozbawiony ciśnienia, po prawej elastyczne połączenie rurowe, gdy jest pod ciśnieniem, ma tendencję do podnoszenia zaworu podczas rozciągania. Taka konfiguracja ma jeszcze poważniejsze skutki w przypadku zastosowania przewodów półelastycznych.
- Niezapewnienie wystarczającej kompensacji pionowej może doprowadzić do różnego typu uszkodzeń, zarówno na gwincie połączenia zaworu ze zbiornikiem, jak i na gwincie wewnętrznym połączenia zbiornika. W niektórych przypadkach uszkodzenie może być również widoczne na złączach wlotu i wylotu zaworu.

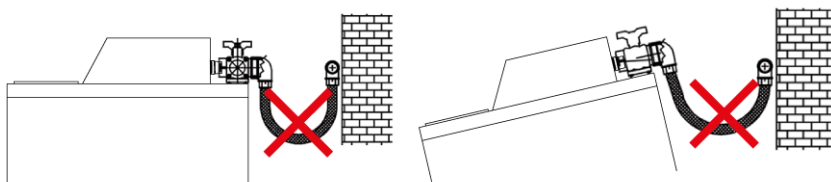



- W każdym przypadku wystąpienie jakiegokolwiek usterki spowodowanej nieprawidłową instalacją i/lub nieprawidłowym podłączeniem złączy rurowych może spowodować utratę gwarancji na produkty Pentair.
- Analogicznie niedozwolone jest nakładanie środka smarującego\* [→Strona 125] na gwint zaworu, a nieprzestrzeganie tego zalecenia spowoduje utratę ważności gwarancji na zawór i zbiornik. Zastosowanie środka smarującego w tym miejscu spowoduje bowiem zbyt mocne dokręcenie zaworu, co z kolei doprowadzi do uszkodzenia gwintu zaworu lub gwintu zbiornika, nawet jeżeli połączenie z przewodem rurowym zostało wykonane zgodnie z opisaną powyżej procedurą.

\*Uwaga: Nie wolno używać smarów na bazie ropy naftowej lub węglowodorów. Używanie tego typu smarów spowoduje strukturalne uszkodzenie zaworu i jego awarię. Stosować wyłącznie środki smarujące składające się w 100% z silikonu.

## 4.3 Łączność Wi-Fi

### Obowiązkowe

 Aby połączyć sterownik z siecią Wi-Fi, wymagane jest zainstalowanie aplikacji **ConnectMySoftener** na urządzeniu przenośnym!

1. Pobrać aplikację **ConnectMySoftener** z  lub  na urządzenie przenośne.
2. Otworzyć aplikację **ConnectMySoftener**.
  - ⇒ Na urządzeniu przenośnym.
3. Utworzyć konto.
  - ⇒ Wykonywać instrukcje wyświetlane w aplikacji.

## 5 Programowanie

### Informacja



Niektóre funkcje / parametry mogą być niedostępne / niewidoczne zależnie od konfiguracji / ustawień systemu.

## 5.1 Wyświetlacz

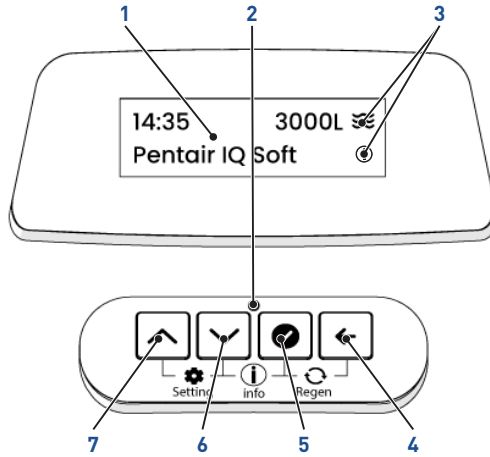







### 1. Ekran

- Kolor podświetlenia ekranu zmienia się w zależności od statusu zaworów:
  - biały: w trakcie pracy / programowania (działa prawidłowo)
  - niebieski: tężczość
  - zielony: regeneracja
  - żółty: drobny błąd
  - czerwony: poważny błąd

### 2. Dioda LED zasilania

### 3. Ikony

-  Przepływ: w ciągu ostatnich 5 sekund okresu próbkowania wykryto impulsy turbiny.
-  Info: ekran informacyjny dostępny po naciśnięciu przycisków  + .
-  Połączono: sterownik jest połączony z siecią Wi-Fi
-  Połączenie nie powiodło się: połączenie z siecią Wi-Fi nie powiodło się.

① Ilość minerałów  
w wodzie

Przykład:

### 4. Przycisk Wstecz







### 5. Przycisk Zatwierdź

### 6. Przycisk W dół

### 7. Przycisk W górę

- Przechodzi do poprzedniego menu / trybu lub cofa zmiany parametrów.
- Zatwierdza / zapisuje wyświetlaną wartość.
- Przesłania wybór menu / wartość w dół.
- Przesłania wybór menu / wartość w górę.

## 5.2 Szybkie uruchomienie sterownika

1. Za pomocą przycisku  i  wybrać podmenu.
2. Nacisnąć przycisk , aby zatwierdzić wybór podmenu.
  - ⇒ Wyświetlane są parametry wybranego podmenu.
3. Za pomocą przycisku  i  wybrać parametr.
4. Nacisnąć przycisk , aby zatwierdzić wybór parametru.
  - ⇒ Sterownik wyświetli podmenu z wybranym parametrem.
5. Powtórzyć tę procedurę dla wszystkich podmenu (**Język**, **Jednostka twardości**, **Ustawienie twardości**, **Dawkowanie soli**, **Godzina**, **Data**).
6. Po zakończeniu ustawiania zatwierdzić, aby wyświetlić menu **Praca**.

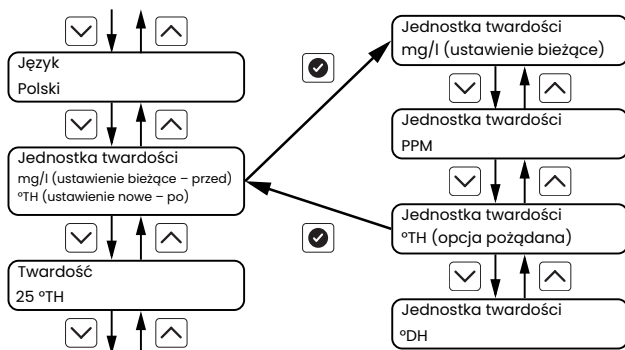

### 5.2.1 Łączność Wi-Fi

#### Obowiązkowe

-  **Aby połączyć sterownik z siecią Wi-Fi, wymagane jest zainstalowanie aplikacji ConnectMySoftener na urządzeniu przenośnym!**  
Zob. Łączność Wi-Fi [→Strona 126].







#### Wskazówka



**Numer seryjny zmiękczacza jest podany na tylnej stronie pokrywy soli, natomiast kod PIN sterownika jest wyświetlany na urządzeniu.**

Podłączyć sterownik do sieci Wi-Fi.



1. Nacisnąć przycisk , aby wybrać parametr.
2. Za pomocą przycisku  i  przewinąć sterownik do sieci Wi-Fi w celu przeprowadzenia **konfiguracji**.
3. Nacisnąć przycisk , aby zatwierdzić ustawienie.
  - ⇒ Ekran w trybie konfiguracji zmieni kolor podświetlenia na niebieski.
4. W aplikacji **ConnectMySoftener** kliknąć ikonę **+**.
  - ⇒ Na urządzeniu przenośnym.
5. Wykonać instrukcje wyświetlone w aplikacji **ConnectMySoftener**.
  - ⇒ Na urządzeniu przenośnym.
  - ⇒ Ekran zmiękczacza zmieni kolor podświetlenia na biały, gdy urządzenie jest połączone.
  - ⇒ Na wszystkich ekranach serwisowych wyświetlona zostanie ikona Wi-Fi.
6. Nacisnąć przycisk  lub , aby wyświetlić poprzedni / następnny parametr.

Wi-Fi PIN xxxxxx  
Konfiguracja

## Status sieci Wi-Fi

### Aktualny status

W trybie pracy.

Status sieci Wi-Fi  
Połączono 

Status sieci Wi-Fi  
Wyłączona

### Połączenie nie powiodło się

Urządzenie utraciło połączenie, ponieważ sygnał sieci Wi-Fi jest zbyt słaby. Upewnić się, że niedaleko urządzenia zainstalowano wzmacniacz sygnału Wi-Fi.

Status sieci Wi-Fi  
Połączenie nie powiodło się 

### Brak SSID / HASŁA

Procedura łączenia nie powiodła się; połączenie zmiękczacza z siecią Wi-Fi było niemożliwe.

Sprawdzić poniższe informacje i powtórzyć procedurę łączenia:

1. hasło domowej sieci Wi-Fi zostało wprowadzone prawidłowo do aplikacji **ConnectMySoftener**;
2. hasło nie zawiera znaków " lub /;
3. częstotliwość sieci Wi-Fi to 2,4 GHz.

Status sieci Wi-Fi  
Brak SSID / HASŁA

## 5.3 Ustawienia

Po **uruchomieniu** można zmienić niektóre parametry; wprowadzić system w tryb **Wakacje**, przejść do sekcji zarządzania siecią **Wi-Fi** i ustawić powiadomienia **Przypomnienie o uzupełnieniu soli** oraz **Powiadomienie o ciągłym przepływie**.

### 5.3.1 Nawigacja i ustawienia

✓ System znajduje się w trybie **Praca**.

1. Nacisnąć jednocześnie przyciski  i , aby przejść do menu **Ustawienia**.
2. Menu i parametry są wybierane / ustawiane w taki sam sposób, jak w menu **Uruchamianie**.

### 5.3.2 Menu Ustawienia użytkownika

#### Parametry

**Godzina**, **Czas regeneracji**, **Data**, **Język** oraz **Twardość** doprowadzanej wody można zmieniać.

1. Przejść do menu **Ustawienia użytkownika**.
2. Wybrać i zmienić parametry zgodnie z wymaganiami.

## Tryb Wakacje

W trybie **Wakacje** system przechodzi do trybu gotowości na czas podróży. Po aktywacji zawór inicjuje regenerację i zatrzymuje ją po cyklu pobierania solanki, izolując zbiornik mediów od rur w celu zapobiegania rozwojowi bakterii podczas nieobecności. Przed datą podaną w parametrze **Data końcowa wakacji** system wytlucze zbiornik mediów, usuwając solankę.

1. Przejść do menu **Ustawienia użytkownika**.
2. Jeśli planowany jest wyjazd, wybrać i aktywować tryb **Wakacje**.
3. Ustawić parametr **Data końcowa wakacji** na czas powrotu.

## Powiadomienie o ciągłym przepływie

**Powiadomienie o ciągłym przepływie** służy do wykrywania wycieku z rur lub otwartego zaworu. Powiadomienie może być aktywowane, jeśli przepływ będzie utrzymywał się powyżej ustawionej wartości przez ustawiony czas.

1. Przejść do menu **Ustawienia użytkownika**.
2. Wybrać i aktywować parametr **Powiadomienie o ciągłym przepływie**.
3. Ustawić wartość **Minimalny przepływ**, aby aktywować odliczanie według parametru **Opóźnienie powiadomienia**.
4. Ustawić parametr **Opóźnienie powiadomienia** – czas w jakim przepływ ma przekraczać minimalną prędkość przepływu, aby aktywować powiadomienie.

### 5.3.3 Menu Wi-Fi

W przypadku utraty połączenia z siecią Wi-Fi można je ponownie nawiązać.

1. Przejść do menu **Wi-Fi**.
2. Zob. Łączność Wi-Fi [→Strona 128].

### 5.3.4 Menu Ustawienia powiadomień

To menu umożliwia aktywację powiadomienia po określonej liczbie regeneracji. Nosi ono nazwę **Powiadomienie o uzupełnieniu soli**.

## Ustawianie

1. Przejść do menu **Ustawienia powiadomień**.
2. Wybrać i aktywować parametr **Przypomnienie o uzupełnieniu soli**.
3. Ustawić wartość **Liczba regeneracji** do aktywowania powiadomienia.

## Resetowanie









### Obowiązkowe



**Gdy zbiornik solanki zostanie maksymalnie napętniony solą, wymagane jest zresetowanie powiadomienia o uzupełnieniu soli!**

1. Przejść do menu **Ustawienia powiadomień**.
2. Wybrać i aktywować parametr **Resetuj przypomnienie o uzupełnieniu soli**.

## 5.4 Menu diagnostyczne

1. Nacisnąć przycisk  + , aby wyświetlić podmenu **Diagnostyka**.
2. Za pomocą przycisków  i  przewijać między różnymi podmenu, aby wybrać właściwe.
3. Nacisnąć przycisk , aby zatwierdzić wybór.
4. Za pomocą przycisków  i  przewijać informacje w różnych podmenu.
5. Nacisnąć przycisk , aby powrócić do menu **Diagnostyka**.
6. W razie potrzeby powtórzyć tę procedurę od trzeciego punktu.

## 6 Uruchomienie

### Informacja



Firma Pentair zaleca, aby ustawić twardość rezydualną pomiędzy 50 a 100 mg/l CaCO<sub>3</sub>.

1. Napełnić zbiornik solanki w skrzynce solą.
2. Wyregulować zawór bezpieczeństwa w studzience zbiornika solanki, aby kolanko przelewowe znajdowało się nad powierzchnią cieczy.
3. Po kilku minutach pracy zmiękczacza wykonać test wody na wylocie, aby upewnić się, czy woda jest uzdatniana zgodnie z wymogami i ewentualnie wyregulować urządzenie mieszające.

## 7 Obsługa

### 7.1 Wyświetlacz

#### 7.1.1 Kolor wyświetlacza operacyjnego

Kolor podświetlenia wyświetlacza zmienia się w zależności od stanu systemu:

#### Biały

Tryb pracy lub programowania.

#### Niebieski

Tryb łączenia. Zob. Łączność Wi-Fi [→Strona 128].

#### Zielony

Regeneracja w toku.

#### Żółty

Wykryto drobny błąd. Zob. Wykrywanie i usuwanie usterek [→Strona 135].

#### Czerwony

Wykryto poważny błąd. Zob. Wykrywanie i usuwanie usterek [→Strona 135].

14:35 3000L   
Pentair IQ Soft

Wi-Fi xxxxxx  
Konfiguracja

Pozycjonowanie w  
szybkim płukaniu

Przypomnienie o  
obsłudze serwisowej

ZGAŚNIĘCIE  
SILNIIKA

### 7.1.2 W czasie pracy

Wyświetlacz pokazuje kolejno, przelatając się co 5 sekund, następujące ekrany serwisowe:

Typ produktu:

14:35 3000L   
Pentair IQ Soft

Następna regeneracja (w przybliżeniu):

Następna regeneracja  
3 godz.

Pozostała sól:

Pozostająca sól  
%

Status sieci Wi-Fi



Status sieci Wi-Fi  
Połączono 

Natychmiastowe natężenie przepływu:

Natychmiastowe  
natężenie przepływu  
5 l/min

Tekst indywidualny (jeśli zaprogramowano):

Tekst indywidualny\_1  
Tekst indywidualny\_2

Te ekrany serwisowe można również przewijać za pomocą przycisku  i .

### 7.1.3 W czasie regeneracji

Wyświetlacz pokazuje bieżący cykl z pozostałym czasem lub cykl, do którego zmierza. Oto kilka przykładów:

Cykl płukania wstecznego:

Czas płukania  
wstecznego  
5 z 12 min

Przechodzenie do pozycji szybkiego płukania:

Pozycjonowanie w  
szybkim płukaniu

Cykl szybkiego płukania:

Czas szybkiego płukania  
2 z 5 min

Przechodzenie do pozycji poboru solanki:

Pozycjonowanie w  
poborze solanki

## 7.2 Zalecenia

- Stosuj tylko sól regenerującą przeznaczoną do zmiękczenia wody EN973.
- W celu zapewnienia optymalnego działania systemu zaleca się stosowanie soli czystej i wolnej od zanieczyszczeń (np. granulatu solnego).
- Nie wolno stosować soli do topienia lodu, soli w blokach ani soli kamiennej.
- Podczas procesu sanityzacji (zarówno przy użyciu cieczy, jak i metody elektrochlorowania) do systemu mogą zostać wprowadzone związki chloru, które mogą skrócić okres żywotności żywic jonowymiennych. Zapoznaj się z kartą parametrów producenta czynnika, aby uzyskać więcej informacji.

## 7.3 Regeneracja ręczna

### Obowiązkowe



**Sterownik musi być w trybie pracy, aby wykonać tę procedurę!**

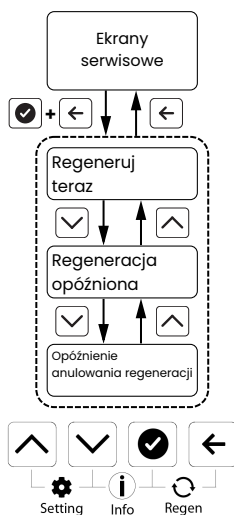

- wyświetla menu **Ręczna regeneracja** z ekranów **Serwis**.
- wyświetla parametr **Poprzedni**.
- wyświetla parametr **Następny**.
- powraca do ekranów **Serwis**.

### 7.3.1 Wyzwól natychmiastową lub opóźnioną regenerację

Opcje regeneracji:

- Teraz [Regeneracja rozpoczyna się natychmiast. Sterownik przechodzi do ekranu regeneracji];
- Opóźniona [Sterownik powraca do ekranu serwisowego. Regeneracja rozpoczyna się w zaplanowanym czasie.];
- Anuluj [Brak regeneracji i sterownik powraca do ekranu serwisowego].

1. Naciśnij jeden raz, aby uzyskać dostęp do menu ręcznej regeneracji.
2. Używając i , przewiń, aby wybrać żądaną opcję.
3. Naciśnij , aby potwierdzić wybór.

Regeneruj  
teraz

### 7.3.2 Aby przyspieszyć cykle regeneracji

1. Naciśnij , aby pominąć i przejść do kolejnego cyklu regeneracji.

### 7.3.3 Aby anulować regenerację

1. Aby anulować regenerację i powrócić do pozycji serwisowej, naciśnij i przytrzymaj  przez 3 sekundy.
  - ⇒ Podczas anulowania regeneracji, jeśli część lub całość środka regenerującego została już pobrana do zbiornika na czynnik, przed anulowaniem regeneracji należy upewnić się, że wystarczające płukanie zostało wykonane.

### 7.4 Działanie podczas awarii zasilania

- Wszystkie ustawienia programów są zapisywane w pamięci trwałej:
- Bieżące położenie zaworu, czas cyklu i godzina są zapisywane w przypadku utraty zasilania i zostaną odzyskane po przywróceniu zasilania.
- W czasie awarii zasilania jest mierzony czas, a po przywróceniu zasilania godzina zostaje odpowiednio zmodyfikowana (pod warunkiem, że przerwa w zasilaniu nie trwa dłużej niż 12 godzin).
- Po przywróceniu zasilania na głównym ekranie wyświetlacza będzie migać wskazanie godziny, które zniknie po naciśnięciu na dowolny przycisk.

## 8 Konserwacja

### Obowiązkowe



Czyszczenie i konserwacja powinny być przeprowadzane z regularną częstotliwością, aby zapewnić prawidłowe działanie całego systemu, a ich wykonanie należy udokumentować w książce serwisowej.

### Obowiązkowe



Czynności konserwacyjne i serwisowe muszą być przeprowadzane wyłącznie przez wykwalifikowanych techników. Niespełnienie tego warunku może doprowadzić do unieważnienia gwarancji.

### 8.1 Ogólny przegląd układu

#### Wskazówka



**Wykonywać co najmniej raz w roku!**

Dezynfekcję i czyszczenie systemu należy przeprowadzać co najmniej raz w roku lub w przypadku, gdy uzdatniona woda ma nieprzyjemny smak lub nietypowy zapach.

## 8.2 Dodawanie soli

### Wskazówka



**Nie napętniać zbiornika solanki zbyt dużą ilością soli, jeżeli zbliża się termin oczyszczania zbiornika solanki.**

1. Zdjąć pokrywę soli [1].
2. Wsypać sól do lejka [2] do poziomu 5 cm poniżej górnej części lejka.
3. Zamknąć pokrywę soli [1].

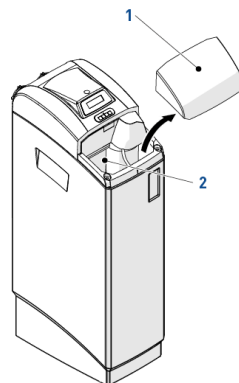

## 9 Wykrywanie i usuwanie usterek

W celu uzyskania pomocy technicznej prosimy o wykonanie poniższych czynności:

1. Zebrać informacje wymagane do uzyskania pomocy technicznej.
  - ⇒ identyfikacja produktu (zob. Lokalizacja naklejki z numerem seryjnym [→Strona 118] i Ustawienia pierwotne [→Strona 2]);
  - ⇒ opis błędu wyświetlony na sterowniku.
2. Skontaktować się z lokalnym sprzedawcą, który zainstalował urządzenie.
  - ⇒ Należy skontaktować się z nim również wówczas, gdy woda ma słony smak, nie jest zmiękczana lub kiedy nie występuje zużycie soli.

### 9.1 Aplikacja ConnectMySoftener

- ✓ Błąd aplikacji **ConnectMySoftener**.
- 3. Zob. Często zadawane pytania w naszej witrynie internetowej.
  - ⇒ [https://www.pentair.eu/sites/default/files/2022-10/ConnectMySoftener-FAQ\\_en.pdf](https://www.pentair.eu/sites/default/files/2022-10/ConnectMySoftener-FAQ_en.pdf)
- 4. Przygotować numer seryjny i unikatowy kod PID urządzenia
- 5. Przygotować krótki opis problemu, łącznie ze zrzutami ekranu, jeśli to możliwe.
- 6. Podać specyfikację urządzenia przenośnego, na którym zainstalowano aplikację.
  - ⇒ Android X.X, marka Y, typ Z, iOS X.X, iPhone Y.
- 7. Przygotować numer wersji aplikacji **ConnectMySoftener**.
- 8. Wystać wszystkie te dane do działu pomocy technicznej aplikacji **ConnectMySoftener**.
  - ⇒ **E-mail:** connectmysoftenerhome@pentair.com



Access to  
installer manual.



Zugang zum  
Installa-  
tionshandbuch.



Acceso al  
manual del  
instalador.



Accès au manuel  
de l'installateur.



Accesso al  
manuale dell'ins-  
tallatore.



Toegang tot de  
installatiehan-  
dleiding.



Dostęp do  
podręcznika  
instalatora.

**WWW.PENTAIR.EU**